

SINTESI

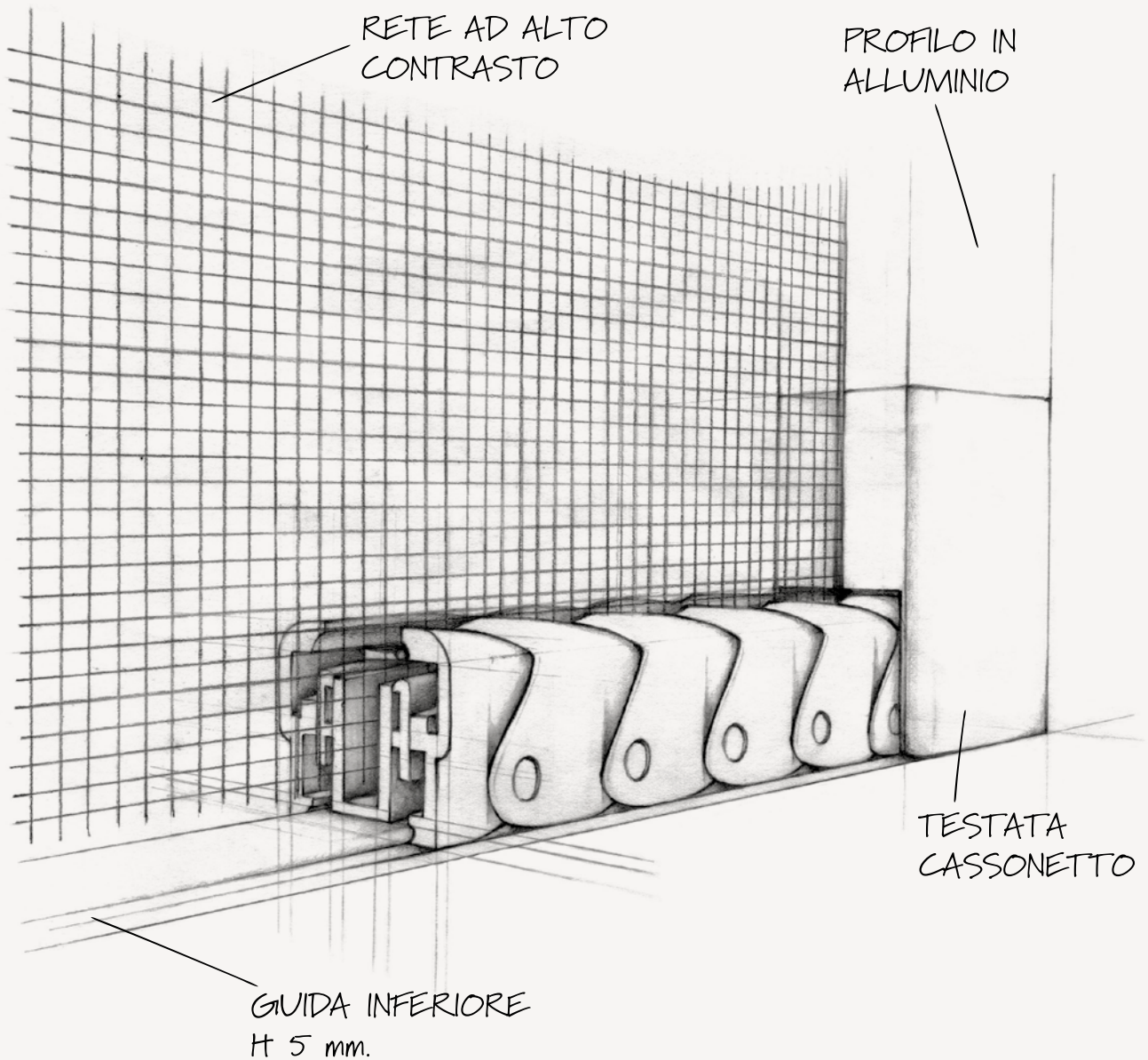

PALAGINA





BREVETTO ESCLUSIVO PALAGINA. SINTESI RIDEFINISCE GLI STANDARD DI MERCATO.

Sintesi rappresenta la sintesi di tutte le esperienze di PALAGINA maturate sul mercato in tanti anni di lavoro, ridefinendo gli standard senza accettare compromessi. In un mercato pieno di vincoli brevettuali trovare una soluzione semplice ed innovativa non è stato facile. Sintesi è priva di organi in movimento, e ciò rende il sistema moderno, innovativo e unico. Nessun filo, nessun flessometro, nessuna regolazione e quindi una meccanica semplice, affidabile e durevole rendono la zanzariera un prodotto moderno e altamente sicuro nel tempo. Sintesi è stata progettata per essere modulare e le sue altissime possibilità di personalizzazione permettono di andare incontro a tutte le esigenze di mercato. Le oltre 38.000 combinazioni, tra rete, sistemi di chiusura, trattenimento e regolazioni permettono di trovare la combinazione giusta per tutti i clienti, anche i più esigenti. Palagina sposta i limiti

dimensionali, permettendo di realizzare aperture importanti fino a 2,10 mt ad ANTA UNICA senza compromessi di affidabilità o malfunzionamenti. La posa in opera del prodotto è un vero e proprio gioco da ragazzi. Il solito sistema a clip non obbliga a dover fare tarature di fili e utilizzo di spessori o soluzioni particolari.

CONCETTORI DI SISTEMA

Palagina diventa produttore di un suo sistema totalmente coperto da brevetti ed esportabile in tutto il mondo. La zanzariera si può assemblare senza l'utilizzo di macchinari particolari. Un sistema che apre all'azienda le porte del mercato a livello globale. **PROTEZIONE AFFIDABILE SENZA COMPROMESSI.**

PALAGINA EXCLUSIVE PATENT. SINTESI DETERMINES NEW MARKET STANDARDS.

Palagina exclusive patent. Sintesi determines new market standards. Sintesi is the synthesis of Palagina's many years market experiences. Redefining standards without accepting compromises. It was not easy to find out a simple and inventive solution on a market full of registered patents. No moving parts makes from Sintesi a modern, innovative and unique product. No wires, no flexometer, no settings needed; only a simple, reliable and long-lasting mechanics is providing the product with modern and high security standards over time. Designed to be highly customizable with more than 38.000 combinations (meshes, locking systems, regulations, brushes, ...), Sintesi is able to answer all client's needs even the most demanding ones.

Palagina challenges size limits allowing the protection for openings up to 2.10 meters

each panel, without jeopardizing functioning or reliability. Product installation is a real breeze. The usual clip system does not require wires calibration or the use of special solutions.

SYSTEM DEVELOPERS

*Palagina becomes producer of fully patent-protected product exportable all over the world. The insect screen can be assembled without the use of specific machinery. Thanks to Sintesi the doors to a global level are wide opens for Palagina. **RELIABLE PROTECTION WITHOUT COMPROMISE.***



PROFILO DI DESIGN

Sintesi è stata disegnata per dare un valore estetico all'efficienza, l'evoluzione si comunica anche visivamente, con la semplicità e la bellezza.

Il profilo è perfettamente raccordato alla meccanica secondo i più moderni canoni di design creando un'estetica unica e accattivante, le tonalità di colore in abbinamento alle plastiche la rendono unica nel suo genere.

DESIGNER FRAMES

The designers of Sintesi have managed to find the best combination of aesthetics and efficiency. Visually, frames are synonymous with simplicity and beauty. The geometry of these frames fits perfectly with the inner mechanics according to the most rigorous design standards, creating a unique and captivating solution with colour shades perfectly matching plastic parts.



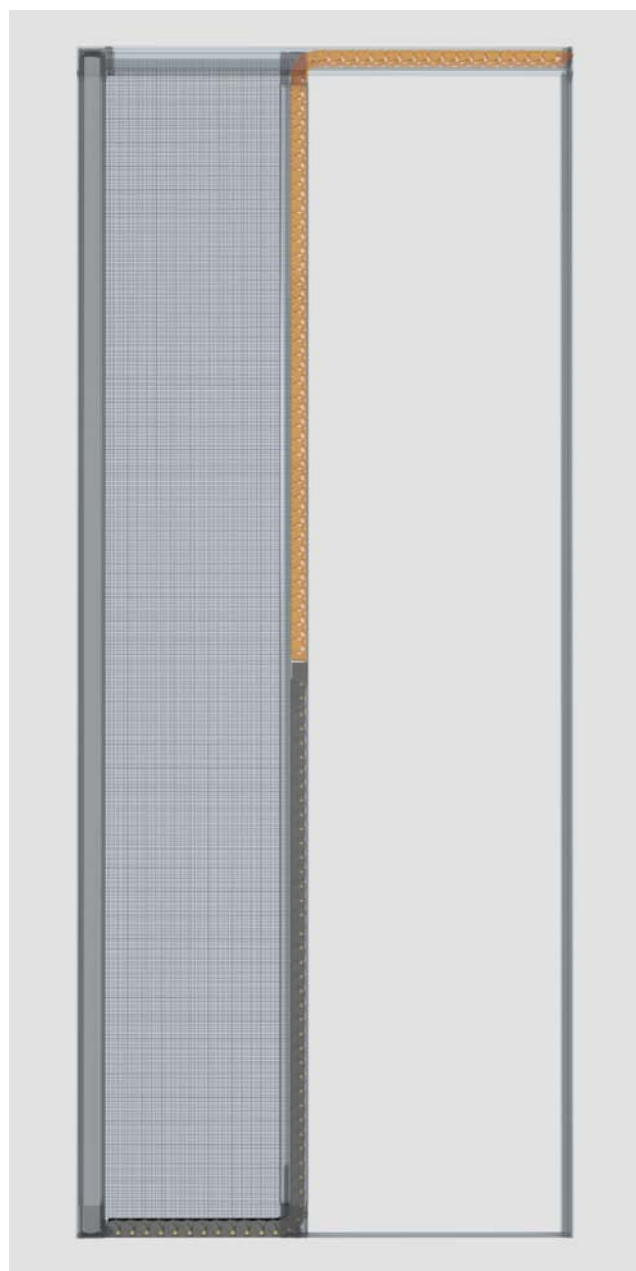

SISTEMA CON CINGOLO A "S"

La zanzariera Sintesi rivoluziona la gamma dei sistemi a scorrimento laterale con cingolo, un innovativo sistema brevettato che esce da tutti i sistemi convenzionali a doppio cingolo, flessometro o filo. La sua innovativa soluzione permette una costruzione semplice, ad alta affidabilità. **La speciale forma a S garantisce scorrevolezza e nessun componente in movimento. NESSUN COMPROMESSO.**

"S"- TRACK SYSTEM

The range of the lateral insect screens with a track will be changed thanks to Sintesi, a revolutionary patented product that stands out from all the traditional double wagon, flexo or wire systems. This innovative solution enables simple and high reliable construction. **The special S-shape track system smoothness and no moving parts. NO COMPROMISE.**



HC Alto Contrasto nera Sunox® antracite
HC High Contrast black Sunox® grey



GLI ACCESSORI SINTESI SONO DISPONIBILI IN 5 COLORI. IL CINGOLO È SEMPRE DI COLORE ANTRACITE

SINTESI ACCESSORIES ARE AVAILABLE IN 5 COLOURS. THE TRACK MECHANISM IS ALWAYS ANTHRACITE-COLOURED

COLORI PLASTICA PVC COLORS

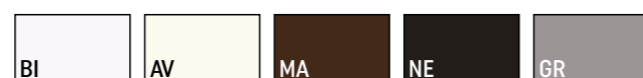

COLORI ALLUMINIO ALUMINUM COLORS

GAMMA COLORI

I prodotti zanzariera Palagina sono disponibili in un'ampia gamma di colorazioni che rendono i profili perfettamente integrabili al sistema finestra. L'ampia gamma permette una scelta sempre perfetta di colore per tutte le esigenze ma se ciò non bastasse siamo disponibili a realizzare verniciature speciali a campione per la clientela più esigente.

COLOUR RANGE

Palagina mosquito products are available in wide range of colours allowing you to blend in the profiles perfectly with the window system. The wide range allows a perfect choice of colour for all your needs but if that is not enough we are willing to create special paint samples for the most demanding customers.



NUOVO AGGANCIAMENTO CARRO SUPERIORE

Un nuovo e pratico sistema di aggancio del carro superiore ti permetterà di agganciare il carro senza la necessità di essere in possesso della apposita chiave fornita comunque e sempre in dotazione. Sarà sufficiente inserire un dito nell'apposito spazio e inserire il terminale nel perno posto all'interno della mascherina lato profilo di riscontro. Per coloro che trovassero difficoltà ad utilizzare la funzione di aggancio tramite l'aggancio a dito, sarà sempre possibile utilizzare la apposita chiave in dotazione.

NEW UPPER TRACK FIXING

A new and practical fixing system for the upper track allows you to fix it without the need for a special Allen key, which is, anyway, always supplied with the product. Simply put your finger into the space provided and fit the handlebar into the tenon (projecting piece) placed inside the head on the side of the closing profile. For those who find it difficult to use the hook function via finger hook, it will always be possible to use the allen key provided.

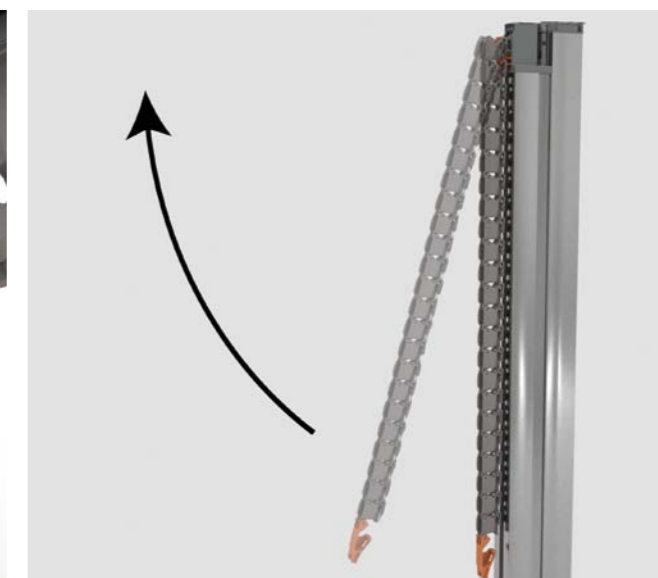

CARRO PRE-INSTALLATO

Al fine di agevolare la posa del prodotto la catena superiore sarà fornita già installata all'interno del cassonetto pronta per essere utilizzata. La catena viene fornita parzialmente disconnessa per contenere gli ingombri e ottimizzare le fasi di trasporto del prodotto. Con una semplice rotazione del carro verso l'alto la catena sarà pronta per essere utilizzata. Cerchiamo soluzioni sempre innovative per facilitare la posa dei nostri prodotti. Lo stopper (accessorio di cantiere) una volta agganciata la catena sarà da smaltire nei rifiuti plastici, non essendo necessario al funzionamento del prodotto.

PRE-INSTALLED TRACK

In order to facilitate the installation of the product, the upper chain will be supplied already installed inside the headbox, ready to be used. The chain is supplied partially disconnected to reduce the overall dimensions and optimise the transport of the product. By simply rotating the track upwards, the chain is ready to be used. We are always looking for innovative solutions to facilitate the installation of our products. The stopper (installation accessory) is not required for the functioning of the product, it can be disposed in plastic waste after the installation.

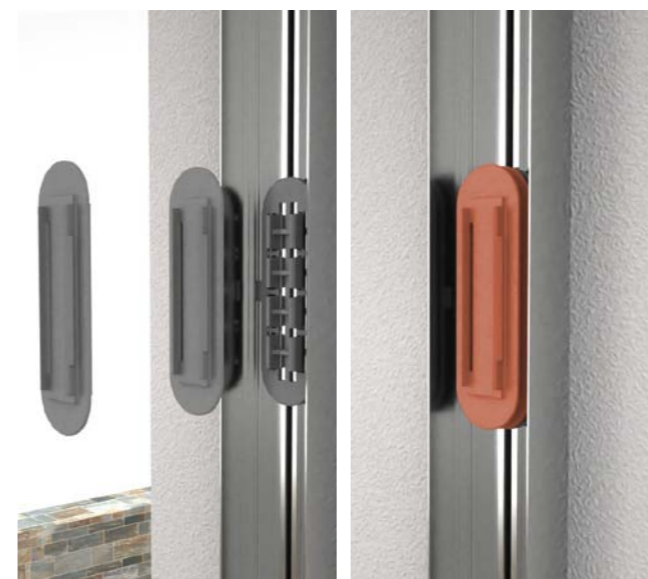

CLIP REGOLAZIONE FUORI SQUADRA

Questo nuovo accessorio semplifica molto la possibilità di regolare eventuali fuori squadra lato cassonetto per permettere sempre un perfetto funzionamento della zanzariera. Sarà possibile inserire più clip una sull'altra e regolarle in altezza per ottenere una perfetta messa a piombo e un conseguente funzionamento corretto di tutto il sistema. Semplice ed efficace.

OUT-OF-SQUARE ADJUSTMENT CLIP

This new accessory makes it much easier to adjust any out-of-squareness on the headbox side to ensure perfect operation of the insect screen. It will be possible to insert several clips one on top of the other and adjust their height to obtain the perfect plumbing and correct operation of the whole system. Simple and effective.

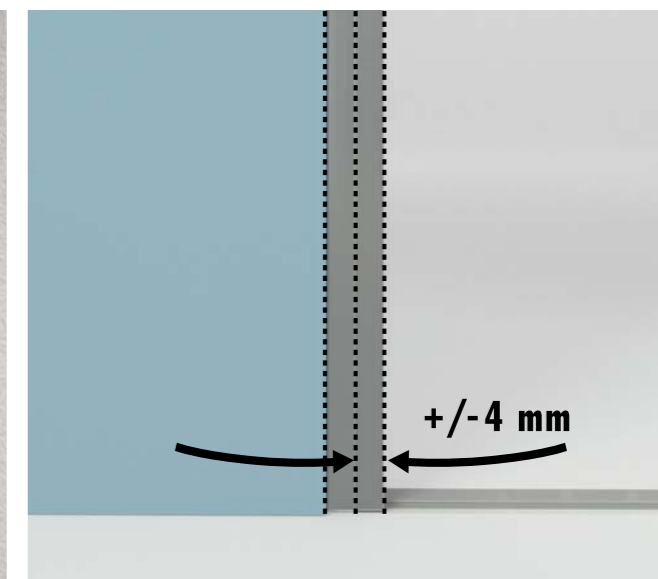

GUIDA TELESCOPICA PER COMPENSAZIONI FUORI SQUADRA

L'innovativa guida telescopica presenta due enormi vantaggi, da un lato permette di compensare fuori squadra fino a +/- 4 mm, dall'altro lato consente l'installazione della zanzariera senza nessuna vite in vista garantendo il massimo della planarità, un perfetto funzionamento ed un'estetica curata e accattivante.

TELESCOPIC SIDE RAIL

The brand new telescopic side rail has two advantages. On one hand, it helps you compensate until 4mm out-of-squareness, on the other hand, the insect screen can be installed without any visible screw offering perfect operation, maximum flatness and a high level of attention to the aesthetics.

SINTESI

MOVIMENTO: Laterale
MOVEMENT: Lateral



SINTESI CENTRALE

MOVIMENTO: Centrale
MOVEMENT: Central

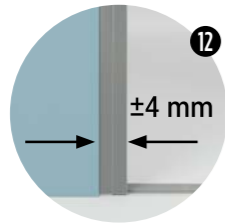
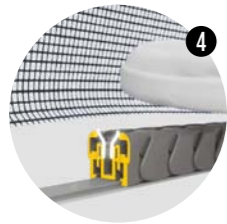
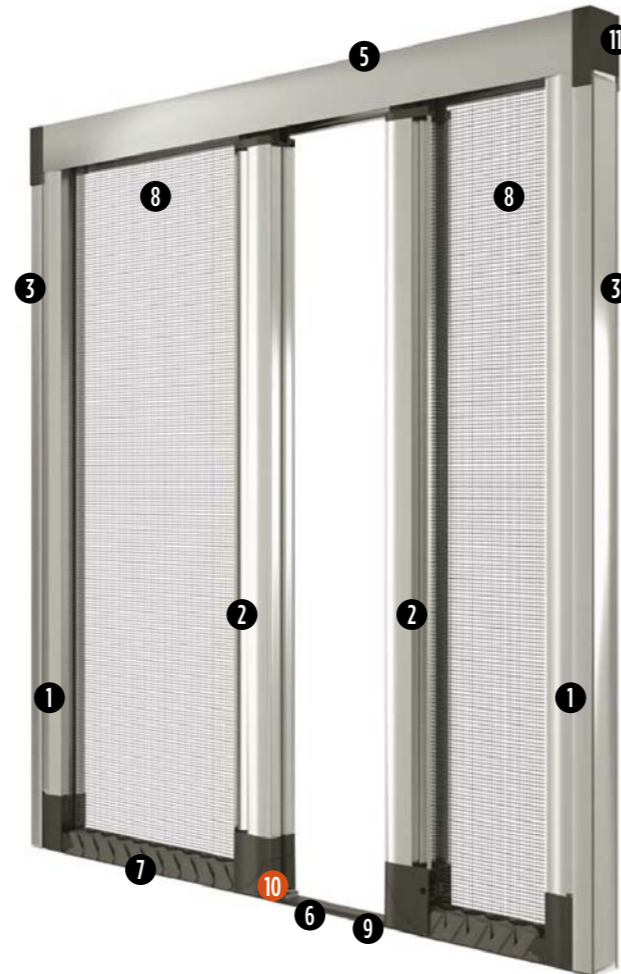

IDEALI PER: Portafinestra
AZIONAMENTO: Molla
TECNOLOGIA: Cingolo
INSTALLAZIONE: In luce

IDEAL FOR: French windows
DRIVE SYSTEM: Spring
TECHNOLOGY: Track mechanism
INSTALLATION: Sight installation (non-recessed)

LEGENDA

1. Profilo cassonetto
2. Profilo barramaniglia
3. Profilo U di riscontro e porta cassonetto
4. Il rientro della rete è facilitato dalla forma del cingolo
5. Guida superiore
6. Guida inferiore in PVC
7. Carro inferiore
8. Rete HC
9. Guida inferiore in alluminio | **OPTIONAL**
10. Accessorio di chiusura centrale (non necessita foro a pavimento)
11. Cuffie laterali
12. Profilo telescopico lato riscontro | **OPTIONAL**

KEY

1. Headbox profile
2. Handlebar profile
3. U-shaped closing profile and headbox holder
4. Rolling up of the net is facilitated by the shape of the track mechanism
5. Upper rail
6. PVC lower rail
7. Lower track
8. HC mesh
9. Aluminium lower rail | **OPTIONAL**
10. Central locking accessory (no floor hole required)
11. Rail Caps
12. Telescopic profile on closing profile side | **OPTIONAL**

ACCESSORI OPTIONAL

- Sistemi di trattenimento rete
- Regolazione telescopica fuori squadra lato riscontro
- Regolazione fuori squadra Kit completo
- Regolazione fuori squadra Kit cassonetto singolo
- Rete in fibra di vetro grigia
- Rete antibatterica Sunox®
- Guida inferiore in alluminio
- Quick-Lock
- Cuffie autoportanti

OPTIONAL ACCESSORIES

- Net retention systems
- Telescopic adjustment for out-of-square closing side
- Out-of-square adjustment - Complete kit
- Out-of-square adjustment - Single headbox kit
- Grey fibreglass net
- Sunox® antibacterial net
- Aluminium lower rail
- Quick-Lock
- Self-supporting caps

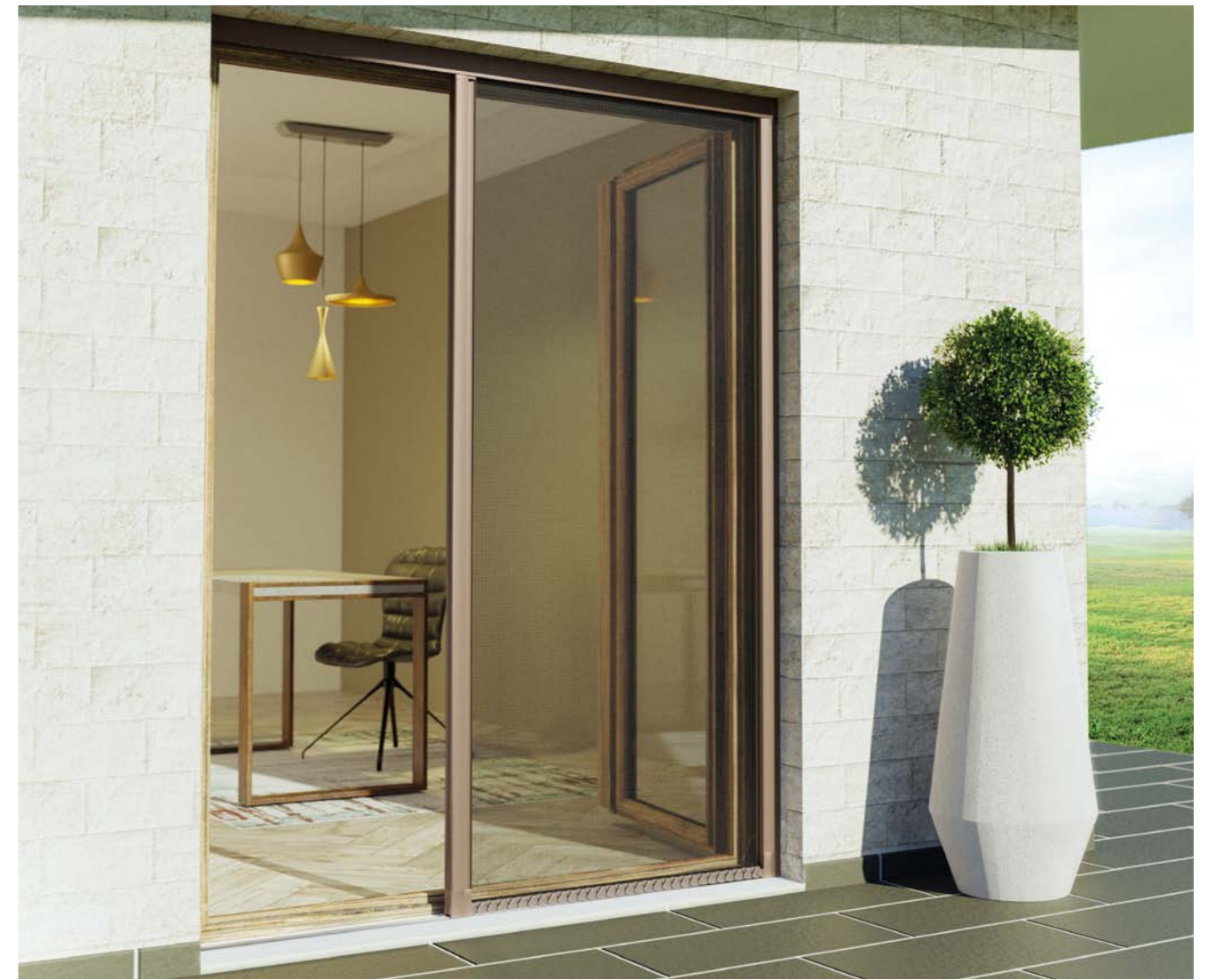

DISEGNI TECNICI E PROFILI - TECHNICAL DRAWINGS AND PROFILES

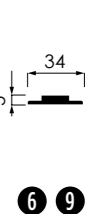
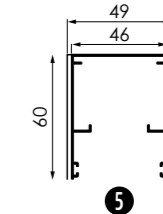
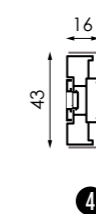
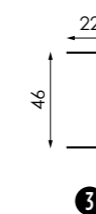
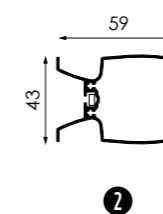
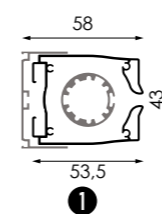
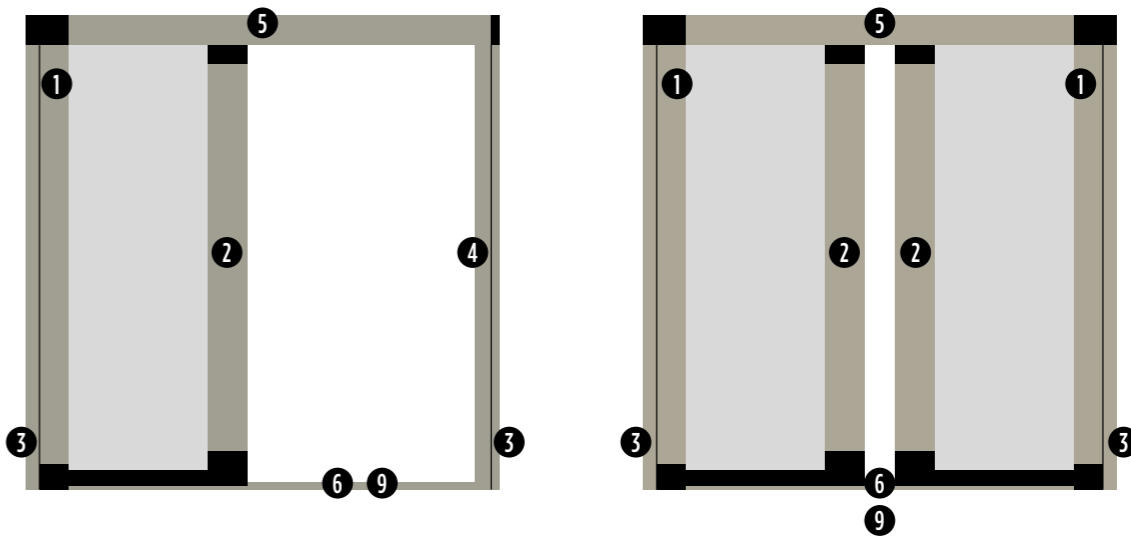

SINTESI INCASSO

MOVIMENTO: Laterale
MOVEMENT: Lateral

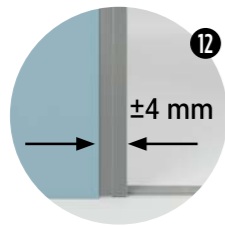
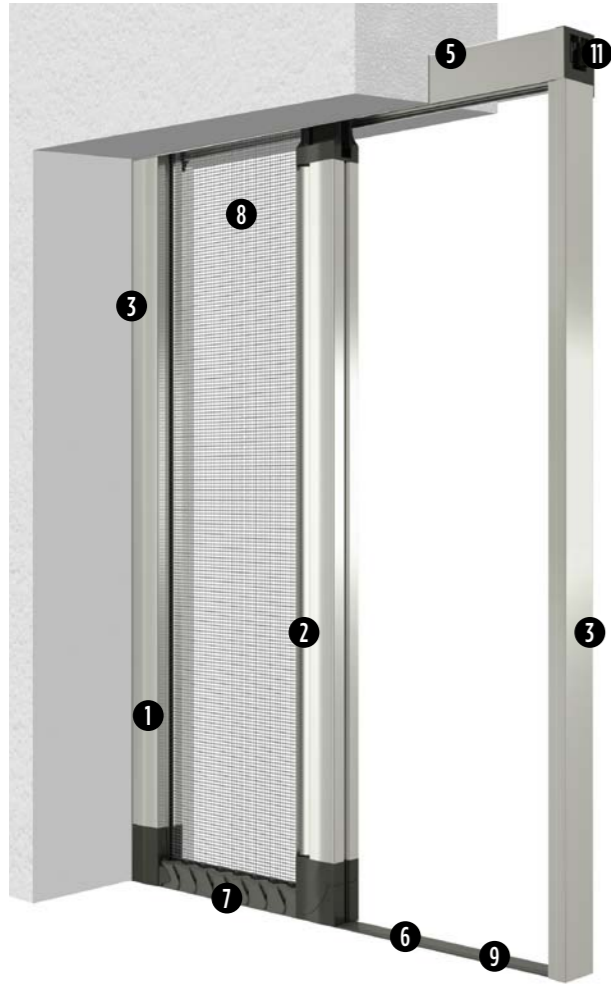

IDEALI PER: Portafinestra
AZIONAMENTO: Molla
TECNOLOGIA: Cingolo
INSTALLAZIONE: Incasso

LEGENDA

1. Profilo cassonetto
2. Profilo barramaniglia
3. Profilo U di riscontro e porta cassonetto
4. Il rientro della rete è facilitato dalla forma del cingolo
5. Guida superiore
6. Guida inferiore in PVC
7. Carro inferiore
8. Rete HC
9. Guida inferiore in alluminio | **OPTIONAL**
10. Accessorio di chiusura centrale (non necessita foro a pavimento)
11. Cuffie semi-autoportanti
12. Profilo telescopico lato riscontro | **OPTIONAL**

IDEAL FOR: French windows
DRIVE SYSTEM: Spring
TECHNOLOGY: Track mechanism
INSTALLATION: Recessed installation

KEY

1. Headbox profile
2. Handlebar profile
3. U-shaped closing profile and headbox holder
4. Rolling up of the net is facilitated by the shape of the track mechanism
5. Upper rail
6. PVC lower rail
7. Lower track
8. HC mesh
9. Aluminium lower rail | **OPTIONAL**
10. Central locking accessory (no floor hole required)
11. Semi-selfsupporting rail caps
12. Telescopic profile on closing profile side | **OPTIONAL**

SINTESI CENTRALE INCASSO

MOVIMENTO: Centrale
MOVEMENT: Central



ACCESSORI OPTIONAL

Sistemi di trattenimento rete
Regolazione telescopica fuori squadra lato riscontro
Regolazione fuori squadra Kit completo
Regolazione fuori squadra Kit cassonetto singolo
Rete in fibra di vetro grigia
Rete antibatterica Sunox®
Guida inferiore in alluminio
Quick-Lock

OPTIONAL ACCESSORIES

Net retention systems
Telescopic adjustment for out-of-square closing side
Out-of-square adjustment - Complete kit
Out-of-square adjustment - Single headbox kit
Grey fibreglass net
Sunox® antibacterial net
Aluminium lower rail
Quick-Lock system



DISEGNI TECNICI E PROFILI

TECHNICAL DRAWINGS AND PROFILES

SEZIONE VERTICALE
VERTICAL SECTION

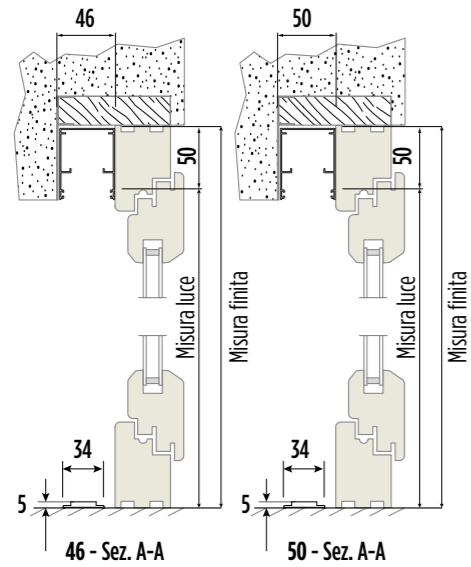

SEZIONE VERTICALE
VERTICAL SECTION

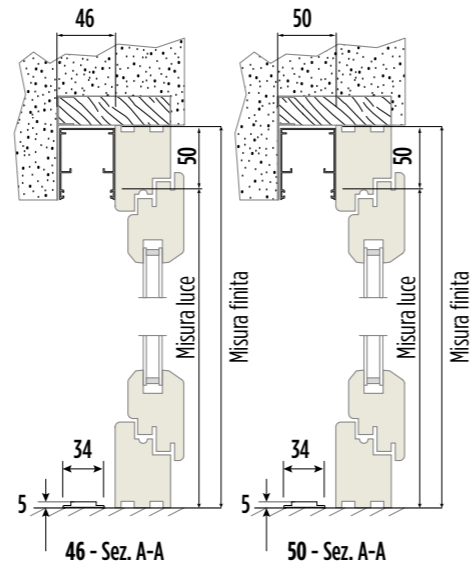

APERTURA LATERALE
SIDE OPENING

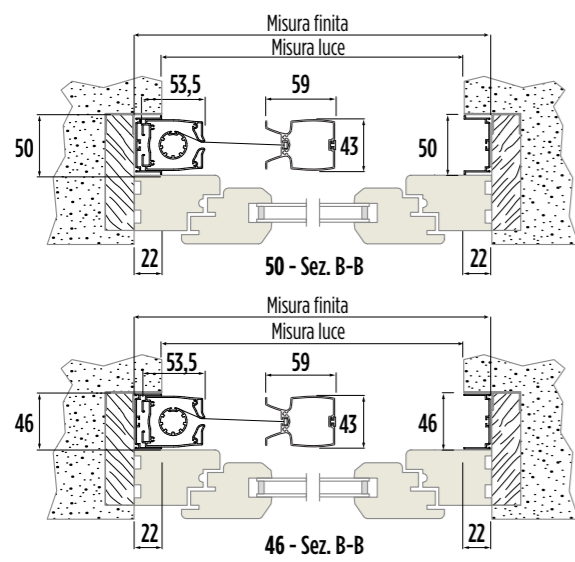

APERTURA CENTRALE
CENTRAL OPENING

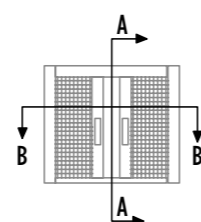
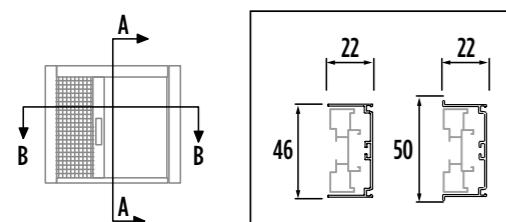
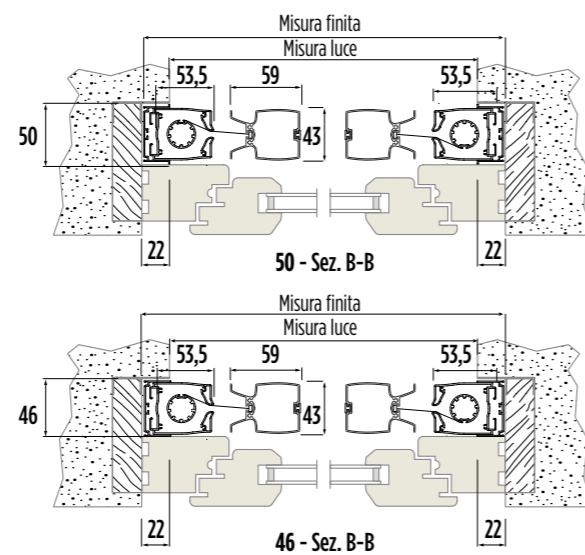

SINTESI INVISIBLE - SINTESI INVISIBLE

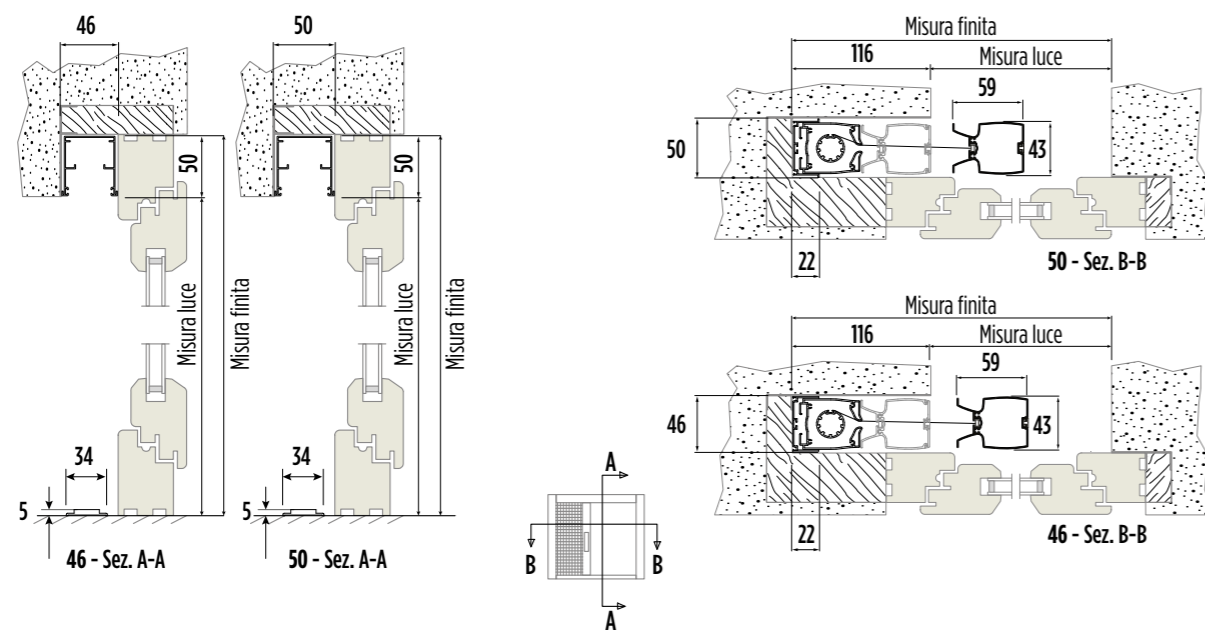

SINTESI INVISIBLE

Il nuovo concetto estetico di protezione a totale scomparsa, che si integra perfettamente con le nuove tendenze architettoniche fatte di forme essenziali che ricercano la massima luminosità negli ambienti.

Da questa filosofia nascono sistemi incassati, visibili solo quando la protezione da insetti o dalla luce solare è attiva e che una volta chiusi minimizzano la loro presenza.

SINTESI INVISIBLE

The name Invisible says it all. It is a new aesthetic concept - fully in line with new architectural trends - where a totally retractable screen with essential lines help achieve maximum brightness in the room. This philosophy is behind a full line of recessed insect screens, which are only visible when protection from insects or sunlight is needed and can be slid out of sight when not needed.

CARATTERISTICHE DI SERIE - STANDARD FEATURES

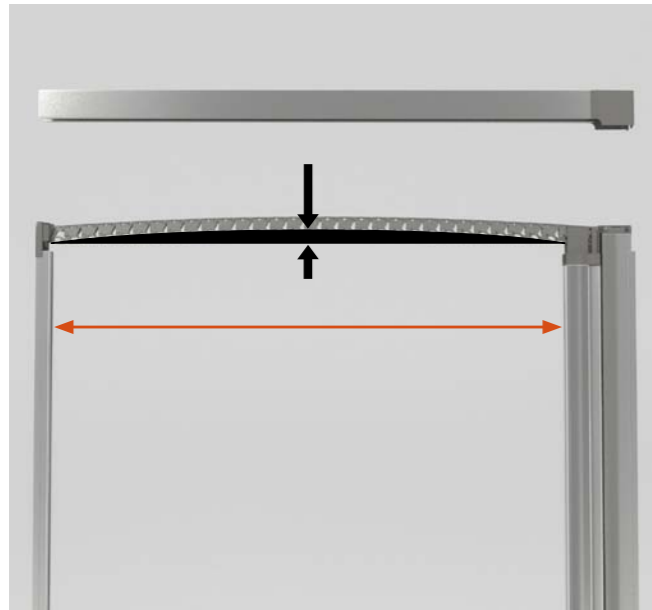

CINGOLO AUTOPORTANTE

Il cingolo superiore è costruito per avere una costante spinta verso l'alto che fa sì che più la zanzariera è larga più la spinta è forte. Grazie a questa logica Sintesi sposta ancora più in là i limiti dimensionali arrivando fino a 2,10 mt di larghezza massima!!! Unica sul mercato!

SELF-SUPPORTING TRACK

The upper track is designed to generate constant upward push; the wider the mosquito net, the stronger the push. Thanks to this technique, the size limit can be pushed even further away, reaching dimensions up to 2,10 mt each panel!!! The only one on the market!



REGOLAZIONE VELOCITÀ CHIUSURA

Come tutti i prodotti top di gamma Palagina anche Sintesi permette una perfetta taratura della velocità di riapertura per andare incontro ad ogni esigenza. Tutte le richieste dei clienti potranno essere esaudite per un ottimo comfort di utilizzo.

REWINDING SPEED CALIBRATION

Like all Palagina's top of the line products, Sintesi enables a perfect closing speed calibration for any individual requirement. Meeting customer's demands for an outstanding comfort of use.

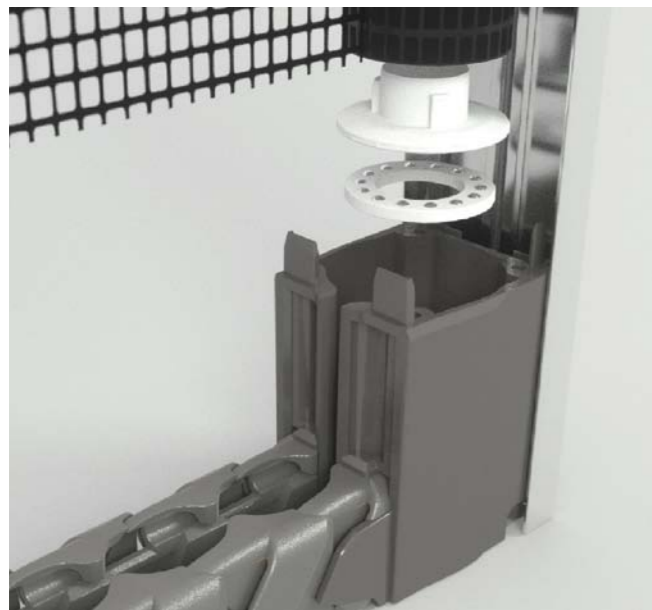

CUSCINETTO ASSIALE

Al fine di migliorare lo scorrimento del tubo rete e rendere ancora più fluido il sistema di riavvolgimento della rete la zanzariera è stata dotata di una boccola di scorrimento che appoggia su un cuscinetto a sfere per migliorare le performance del prodotto.

AXIAL BEARING

In order to improve the sliding of the mesh tube and make the roll-up system even smoother, the insect screen has been fitted with a sliding bush that rests on a ball bearing to improve product performance.

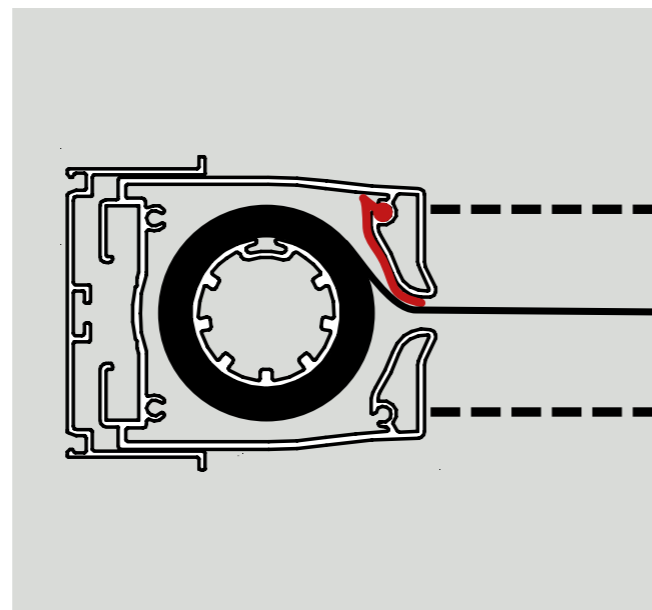

USCITA RETE CENTRALE

La zanzariera Sintesi è stata dotata di uno speciale profilo in PVC infilato all'interno del cassonetto per evitare che durante lo svolgimento della rete si creassero delle fastidiose cariche elettrostatiche da sfregamento con conseguente danneggiamento della rete e riduzione della vita della stessa.

CENTRAL NET EXIT

The Sintesi insect screen has been fitted with a special PVC profile inside the headbox to prevent annoying electrostatic charges due to rubbing while the net is being unrolled, which would damage the net and reduce its life.

ACCESSORI OPTIONAL - OPTIONAL ACCESSORIES



CHIUSURA CENTRALE

L'accessorio inferiore, dove si fermano le barremaniglie nella versione centrale, viene fissato sulla guida a terra, senza necessità di forare la pavimentazione.

CENTRAL LOCKING ACCESSORY

The lower accessory, where handle bars stop in the central version, is fixed to the floor rail without the need to drill holes in the floor.



GUIDA A TERRA BASSA

La guida a terra è una semplice piattina di PVC o alluminio di pochi millimetri e in una speciale versione potrà addirittura essere eliminata per garantire una totale assenza di barriere architettoniche.

LOWER FLOOR GUIDE

The lower PVC or aluminium floor guide (just a few millimeters) can even be removed in order to offer a better aesthetics.

GUIDA PVC PVC FLOOR GUIDE

GUIDA ALLUMINIO ALUMINIUM FLOOR GUIDE

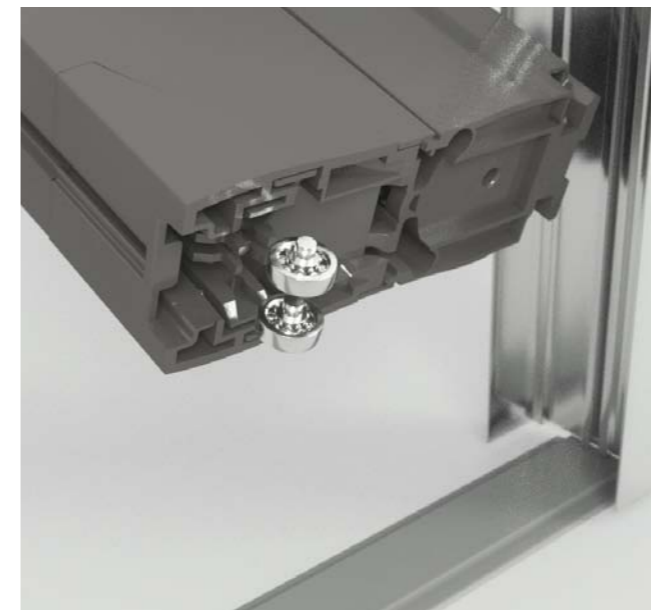

CUSCINETTI ALTO SCORRIMENTO

Per ottimizzare ancor di più il funzionamento di Sintesi e renderlo ancora più funzionale e scorrevole abbiamo provveduto ad inserire nella testata inferiore una coppia di cuscinetti ad alto scorrimento per ottenere il massimo della scorrevolezza. Basta un dito.

HIGH SLIDING BEARINGS

To further optimise Sintesi's operation and make it even more functional and smooth, we have inserted a pair of high sliding bearings in the lower header for maximum smoothness. Just use your finger.

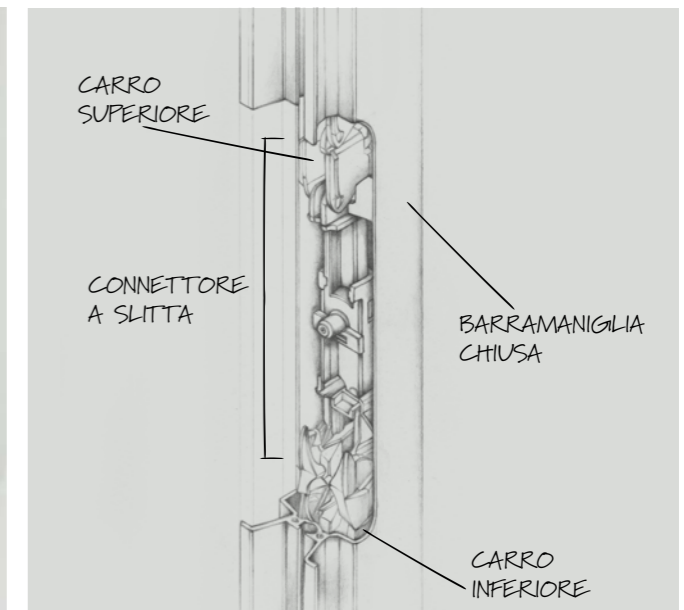

CONNETTORE A SLITTA

Grazie al nuovo connettore a slitta, l'installazione di Sintesi è ancora più rapida in quanto non è più necessario regolare il sistema di bilanciamento della barremaniglia effettuandone l'ispezione. Grazie all'introduzione di questo connettore, la barremaniglia è realizzata con un profilo chiuso che rende Sintesi un prodotto esteticamente ancora più gradevole.

SLIDE CONNECTOR

Thanks to the new slide connector, the installation of Sintesi is even faster as it is no longer necessary to adjust the balancing system of the handle bar by inspecting it. Thanks to the introduction of this connector, the handle bar is made with a closed profile that makes Sintesi an aesthetically pleasing product.

ACCESSORI OPTIONAL - OPTIONAL ACCESSORIES

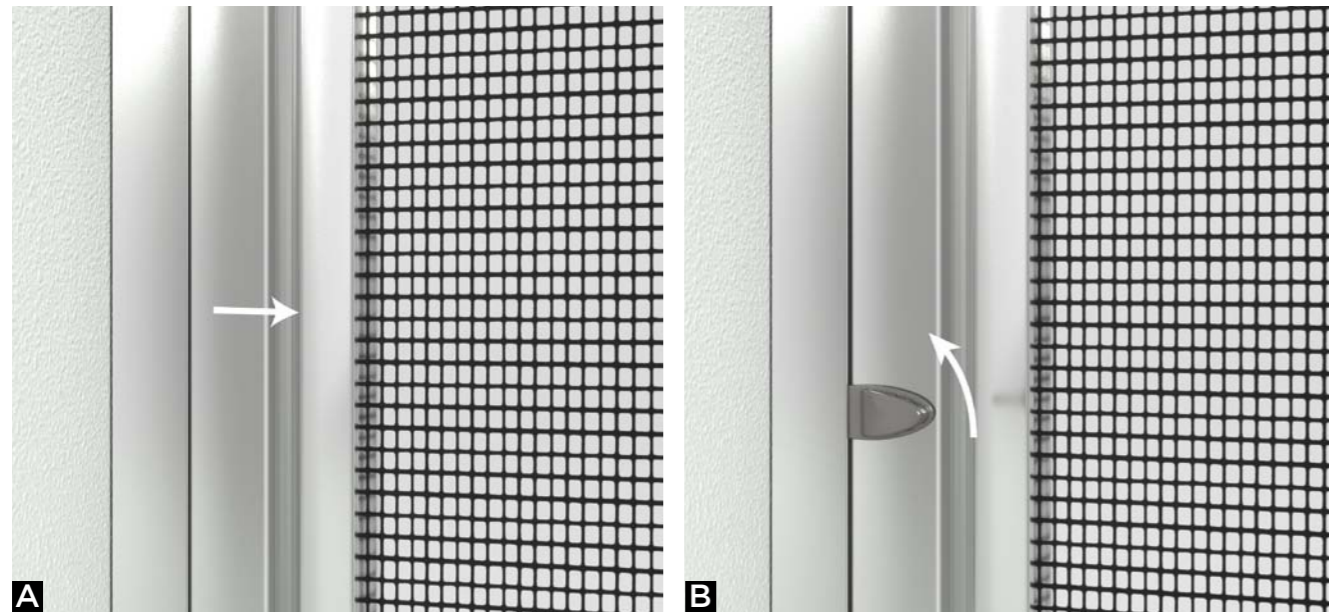

A



B

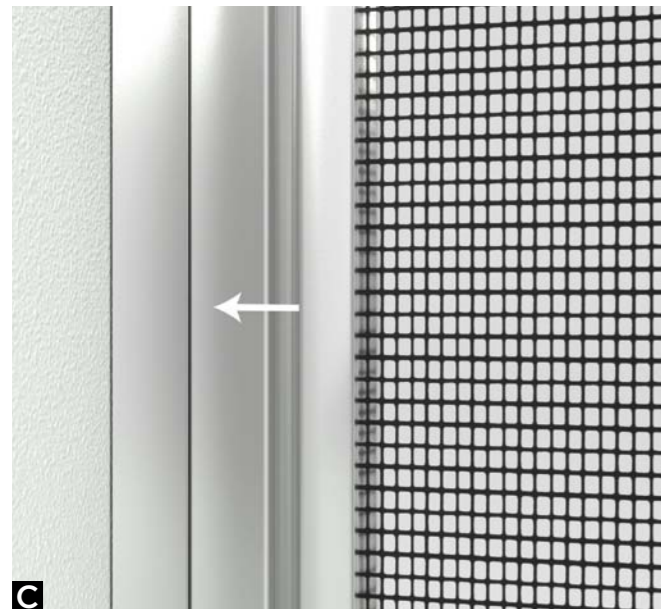

C

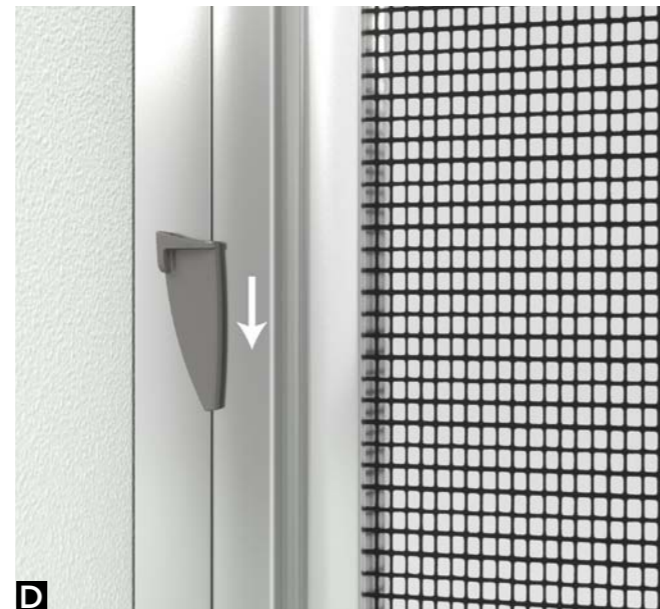

D

SISTEMA DI SGANCIO IN CINQUE VARIANTI

Sintesi propone cinque sistemi di sgancio della Barra Maniglia per tutte le soluzioni:

A) con magnete: soluzione classica ed efficace;

B) con cricchetto su Barramaniglia;

C) con l'innovativo sistema QUICK LOCK unico in questo genere di prodotto: basta un click e la zanzariera si apre automaticamente.

D) con cricchetto su riscontro

E) senza riscontro

OPENING SYSTEMS IN FIVE VERSIONS

Sintesi comes out with five different unlocking systems for the handle bar:

A) with magnet. The classical but efficient solution;

B) with ratchet on the end bar;

C) with the new QUICK LOCK system, unique for this type of product: it only takes one click to automatically open the insect screen.

D) with ratchet on the closure profile

E) without closure profile

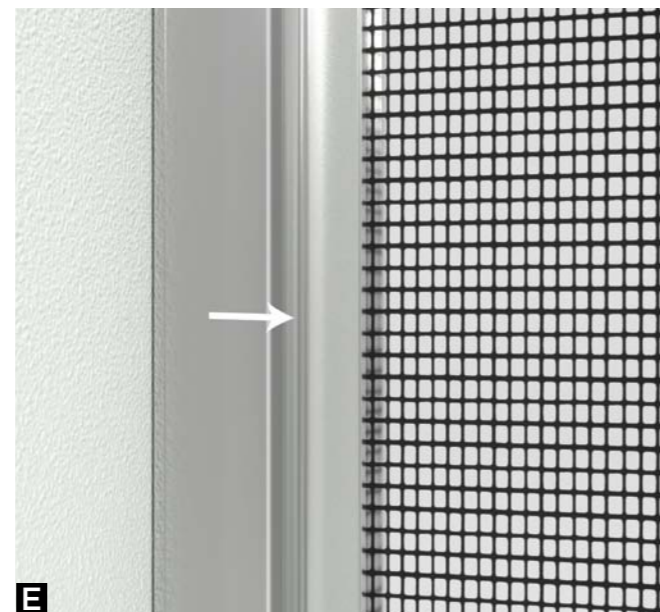

E

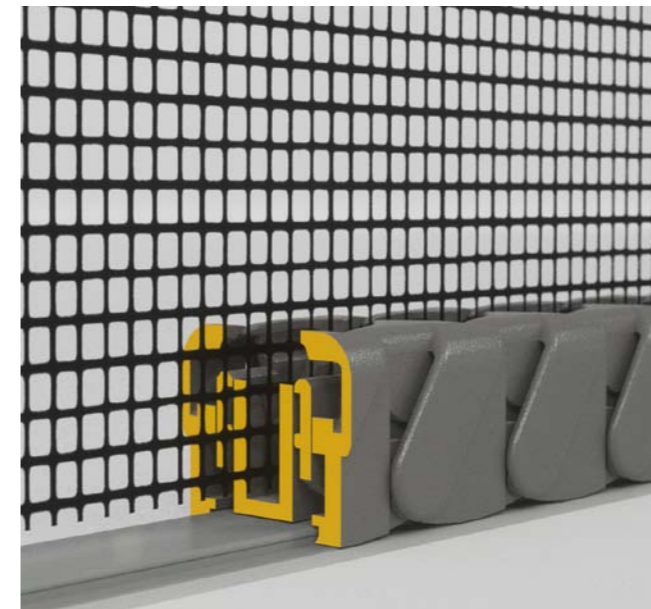
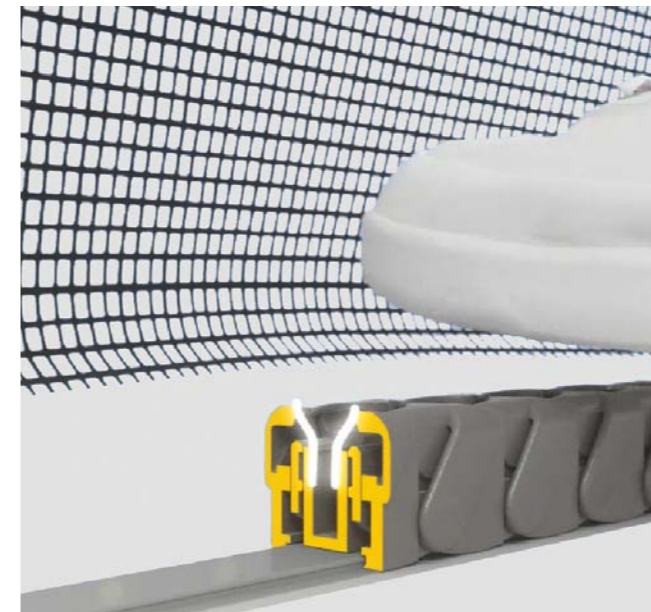

CINGOLO ALTO E RETE NON TRATTENUTA

Sintesi offre il massimo della libertà di scelta, ad esempio permette il passaggio di piccoli animali domestici ma allo stesso tempo protegge dagli insetti. Il cingolo permette comunque un elevato inserimento della rete evitando fuoriuscite indesiderate a causa del vento.

HIGH TRACK AND BRUSH FREE MESH

Thanks to its brush free mesh, Sintesi offers maximum freedom of choice by allowing the passage of small pets while protecting from insects. The special track guarantees a high level of insertion of the mesh to avoid unwanted exit out of the track due to the wind.

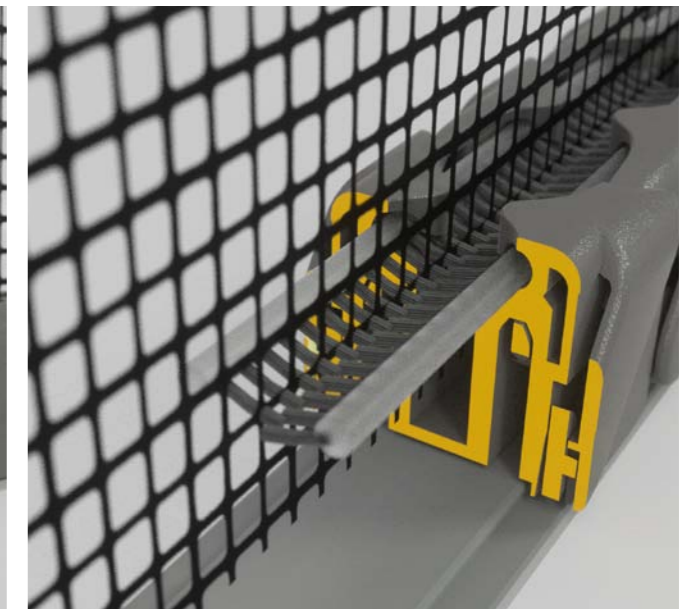

CINGOLO ALTO E SPAZZOLINO ANTIVENTO

Se le esigenze del cliente sono quelle di avere la massima resistenza al vento e un'ottima trattenuta della rete, la soluzione con spazzolino offre una eccellente risposta. In caso di fuoriuscita accidentale è sufficiente movimentare la zanzariera, che ritornerà perfettamente a posto. E' comunque necessario ricordare che un forte impatto con la rete la può danneggiare.

HIGH TRACK AND ANTI-WIND BRUSH

If the customer's needs are to have maximum wind resistance and excellent net retention, the solution with the brush offers an efficient answer. In case of unwanted exit of the mesh, it will perfectly returns in its place by simply closing the insect screen. However, it's necessary to remember that a strong impact with the mesh can damage it.



PALAGINA in favore della sostenibilità ha scelto di eliminare la plastificazione della copertina.

PALAGINA in favor of sustainability has chosen to eliminate the plastic finishing of the cover.

 **PALAGINA**
il modo migliore di proteggersi

PALAGINA srl - Via Palagina, 39
Ponte a Cappiano - 50054 Fucecchio FI
Tel. +39 0571 295144 Fax +39 0571 297756
e-mail: info@palagina.eu
web: www.palagina.eu

segui su:  
follow us on: