

A woman with blonde hair tied up, wearing a colorful patterned dress and a pearl necklace, is looking out a window. The window has a mosquito net installed. The background shows a living room with a piano and a chair.

MOUSTIQUAIRES ET
STORES TECHNIQUES



PALAGINA

la meilleure façon de se protéger

INDEX

SINTESI	p. 2
MOUSTIQUAIRES	p. 10
SERIE X	p. 12
SÉRIE <i>Rapid</i>	p. 14
MOUSTIQUAIRE PLISSEE	p. 16
TOILES	p. 18
SINTESI INVISIBLE	p. 20
SERIE X INVISIBLE	p. 24
V50 - STELTH INVISIBLE	p. 26
SYSTÈME K.ZIP	p. 28
K.ZIP SMART	p. 32
K.ZIP NET MOUSTIQUAIRE	p. 36
K.ZIP INVISIBLE	p. 38
TOILE CRISTAL	p. 40
STORES AVEC CÂBLES	p. 42
STORES ENROULEUR	p. 44
STORE OPTIMA	p. 48
STORE CARENA	p. 49



Tous les produits Palagina ont été conçus afin d'obtenir une protection optimale de vos espaces de vie sans jamais renoncer à l'aspect qualitatif, en visant la meilleure esthétique et une intégration parfaite avec votre menuiserie.

Notre objectif est celui d'allier facilité d'utilisation, fiabilité, esthétique et fonctionnalité.

Plus de 40 coloris en standard sur presque toute la gamme de produits, respect des délais, efficacité, innovations brevetées: c'est tout cela qui fait notre force depuis plus de 30 ans.

SINTESI

BREVET EXCLUSIF PALAGINA SINTESI REDÉFINIT LES NORMES DU MARCHÉ

PROFIL DESIGN

Sintesi a été dessiné pour valoriser l'esthétique associée à l'efficacité, cette évolution se matérialise visuellement avec un design épuré et beau. Le profil est parfaitement intégré à la technique selon les canons les plus modernes du design, créant un style unique et captivant. La palette des coloris aluminium harmonisés avec ceux des pièces d'assemblage en font un modèle unique en son genre.

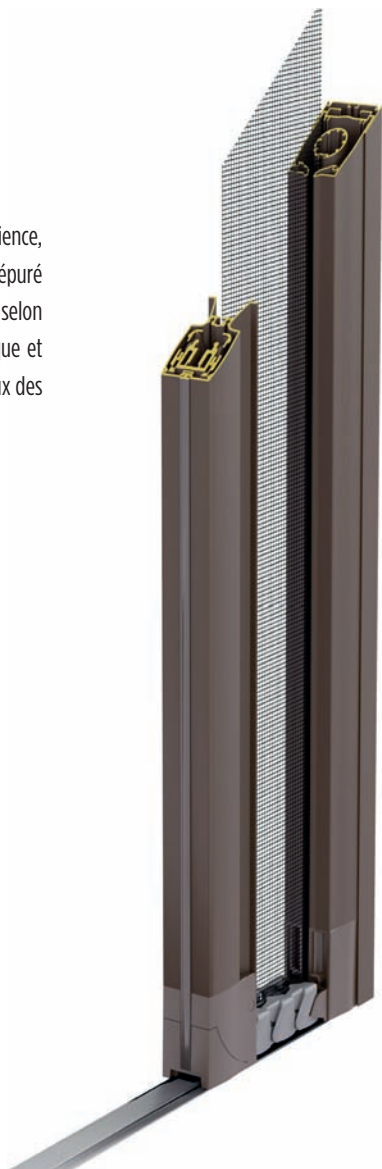

Sintesi représente précisément la synthèse de toutes les expériences que PALAGINA a accumulées sur le marché au cours de nombreuses années de travail, redéfinissant les standards sans aucun compromis. Dans un marché aux multiples évolutions de normes, trouver une solution simple et innovante a été un défi. Sintesi est dépourvue de composants en mouvement, ce qui rend le système moderne, innovant et unique. Pas de fils de tension, pas de ruban rétractable, aucun réglage compliqué, ce qui aboutit à un mécanisme simple, fiable dans la longévité, c'est à dire un produit moderne en avance sur son temps. Sintesi a été conçue pour être modulable et permet de nombreuses solutions de personnalisation, pour satisfaire toutes les exigences techniques et celles de l'utilisateur. Plus de 38.000 combinaisons possibles : toiles, systèmes de fermeture, fixations et réglages de fonctionnement permettent de trouver la combinaison adaptée à chaque configuration de pose y compris les plus contraignantes. Palagina augmente les limites dimensionnelles en permettant de réaliser des ouvertures importantes de plus de 2,10 m en largeur en 1 seul vantail sans compromettre la fiabilité et le fonctionnement. L'installation du produit est un jeu d'enfant. Grâce au système de fixation à clips du coffre, il n'est pas nécessaire d'aligner des fils, caler ou autre complications qui font perdre du temps aux équipes de pose.

CONCEPTEUR DE SYSTÈME

Palagina devient concepteur d'un système développé par notre R&D, entièrement breveté et exportable dans le monde entier. L'assemblage de la moustiquaire s'effectue sans machine coûteuse. Sintesi ouvre les portes du marché au niveau des installateurs et assembleurs. PROTECTION FIABLE SANS COMPROMIS.



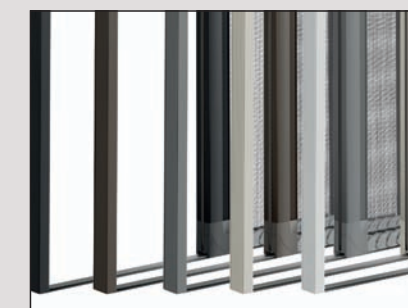

COLORIS ACCESSOIRES

Les accessoires Sintesi sont disponibles en 5 coloris.
Le chenillard est toujours de couleur gris anthracite.



GUIDAGE PAR RAIL AU SOL

Le guidage par rail au sol est un profil en PVC de 5 millimètres d'épaisseur, collé à l'aide d'un adhésif double face. Ainsi, aucun obstacle dans le passage.

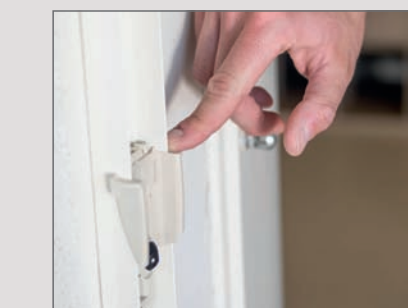
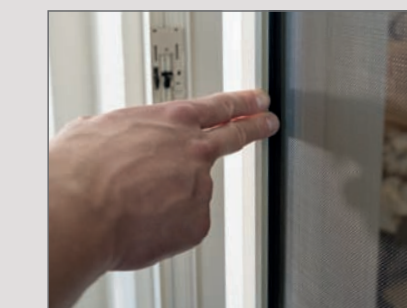
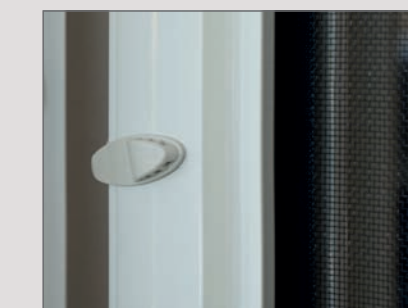

5 SYSTÈMES DE DÉVERROUILLAGE

Sintesi propose 5 systèmes de déverrouillage de la barre de manoeuvre pour tous les besoins:

Profil aimant magnétique: solution classique et efficace.

Verrou à cliquet sur la barre de manoeuvre.

Système QUICK LOCK: innovation unique en son genre pour ce type de produit: une simple pression sur la barre de manoeuvre et la moustiquaire s'ouvre de manière automatique.

Verrou cliquet sur le profil de réception.

Sans profil de réception.

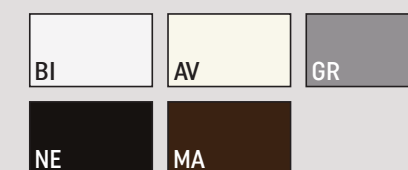



SINTESI

Moustiquaire à mouvement latéral en un vantail avec chenillard, réalisable jusqu'à 210 cm en largeur. Technologie à haut pouvoir de translation, brevetée, facile d'utilisation. Elle utilise un chenillard en partie basse dont Palagina est propriétaire du brevet.



SINTESI FERMETURE CENTRALE

Moustiquaire à mouvement latéral avec chenillard, réalisable en deux vantaux à fermeture centrale, jusqu'à 410 cm en largeur, pour gérer de grandes ouvertures. Pas de verrou au sol ni perçage du seuil. Elle utilise la technologie à haut pouvoir de translation, brevetée, facile d'utilisation avec chenillard en partie basse dont Palagina est propriétaire du brevet.



GALETS A HAUT POUVOIR DE GLISSEMENT

Afin d'optimiser le fonctionnement de la moustiquaire Sintesi et de la rendre encore plus fonctionnelle, nous avons inséré dans la joue inférieure des roulement hautement performants. Facilité de manœuvre et silence de fonctionnement.



CHENILLARD ET TOILE NON FIXEE

Sintesi propose un maximum de choix d'utilisation comme par exemple permettre le passage de petits animaux domestiques tout en se protégeant des insectes. Le chenillard permet de maintenir fortement la toile et évite qu'elle sorte du chenillard sous l'effet du vent.



CHENILLARD AVEC JOINT BROSE ANTI-VENT

Pour une meilleure résistance au vent de la toile, il convient d'ajouter un joint brosse (option) à l'intérieur du chenillard. En cas de sortie accidentelle de la toile, il suffit d'actionner la moustiquaire pour la remettre dans son logement. Il est toutefois bon de rappeler qu'un impact important sur la toile risque d'endommager celle-ci.



SINTESE



MOUSTIQUAIRES



Les moustiquaires sont le moyen le plus sûr et écologique de protéger vos espaces de vie et vos proches contre les insectes indésirables. La vaste gamme de coloris et une extrême simplicité d'utilisation en font un produit destiné à être utilisé par toute la famille avec un maximum de confort et de sécurité, sans recours aux agents chimiques dangereux pour les personnes et l'habitat. Design soigné, qualité du produit et fonctionnalité sont les bases de nos gammes produits.



SERIE X NE L'APPELEZ PAS MOUSTIQUAIRE!

Le nouveau système Série X révolutionne le concept de moustiquaire en offrant une protection contre TOUS les types d'insectes, volants ou rampants. Un nouveau système au design unique, facile à monter, manœuvre réversible et réglable. Dans la version totalement invisible, les éléments en PVC aux coloris harmonisés aux teintes Ral de notre nuancier complètent la gamme des solutions disponibles en rénovation et encastrement. Un brevet Palagina, société leader en matière d'innovation et de qualité.



BARRE DE MANOEUVRE

Série X offre la possibilité de personnaliser la barre de manœuvre en fonction des exigences du client. La nouvelle barre de manœuvre en Y est révolutionnaire: elle permet l'ouverture et lade la moustiquaire du côté intérieur et extérieur ce qui élimine l'indicationl du sens de l'ouverture. Un produit remarquable au design extrêmement séduisant.



ANTI PUNAISES

La Série X N'EST PAS UNE MOUSTIQUAIRE mais un dispositif de protection innovant qui protège contre tous les insectes qui infectent nos habitations. Les punaises n'ont pas de prédateurs naturels et se répandent de plus en plus. Série X offre une protection efficace contre ces insectes indésirables.

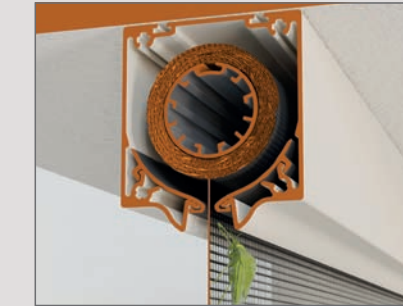

TOILE EN SORTIE CENTRALE

Une première fois sur le marché, la toile moustiquaire sort de manière centrale. Cette innovation, outre un design original, intègre un nouveau concept révolutionnaire. Ce système n'oblige pas à connaître le sens d'enroulement car le mécanisme permet une ouverture des deux côtés. Le réglage de la vitesse de remontée de la toile et les deux joints en PVC empêchent tout passage d'insectes au travers du coffre.



UNIVERSELLE

Quelles que soient les configurations de pose, la Série X offre toujours une solution adaptée qu'il s'agisse de pose en rénovation, à encastrement ou invisibles avec des systèmes de verrouillages simples à utiliser. Une simple pression sur la barre de manœuvre et la moustiquaire s'ouvre. La même pression permet ensuite de la verrouiller. Parfaite et universelle.



Serie *Rapid* POSE TABLEAU, APPLIQUE MOUSTIQUAIRES VERTICALES ET LATÉRALES



OUVERTURE RAPIDE

Ces moustiquaires sont dotées des dernières technologies disponibles sur le marché avec un verrouillage permettant leur utilisation d'un seul geste avec des dispositifs très simples s'adaptant aux personnes de tout âge comme les verrous cliquets ou quick lock.

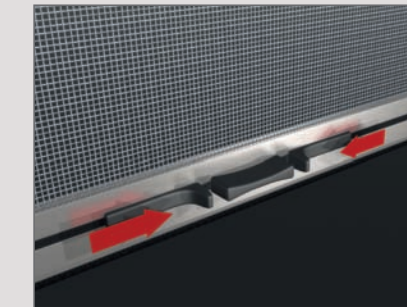

SYSTÈME EXPANSION

La Série R est installée sans l'utilisation de vis pour la fixation du coffre, rendant la pose rapide, sûre, sans émanation de poussière et avec un faible impact sur les tableaux.



VIS INVISIBLES

Pour nous l'esthétique joue un rôle important dans le soin apporté à nos produits. Aucune vis n'est apparente et les accessoires disponibles en 6 coloris permettent de coordonner à la teinte en aluminium pour la meilleure intégration à vos menuiseries.

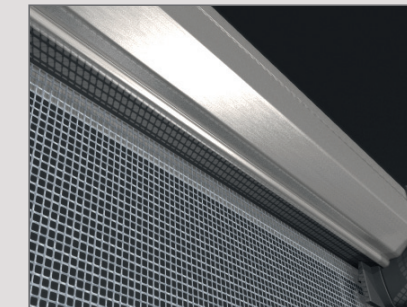

JOINT LEVRE DE PROTECTION ANTI-INSECTES

Tous les insectes ne volent pas mais beaucoup de petites bêtes se déplacent en remontant le long de la toile pour entrer ensuite dans nos habitations. La Série R offre un joint spécial de protection qui les empêchent d'entrer dans le coffre.





MOUSTIQUAIRES PLISSÉES

UN SERVICE SUR MESURES

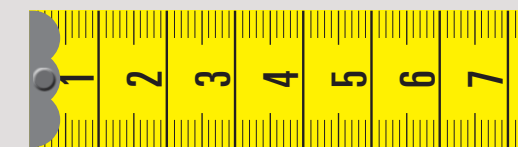

4 formats, la solution parfaite pour chaque exigence.

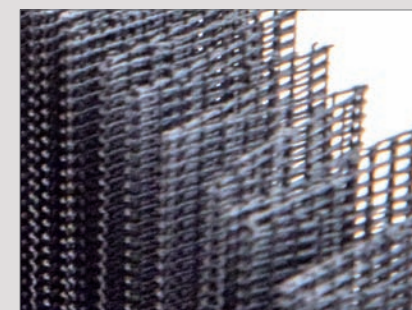
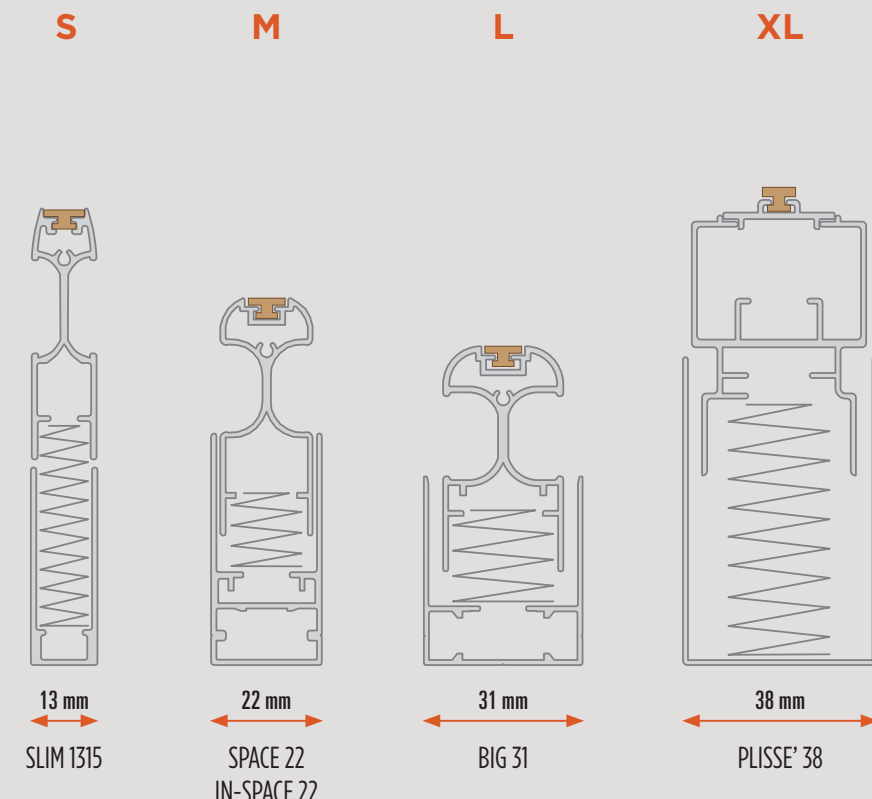

TOILE PLISSÉE
Le pli de la toile offre une solution élégante de protection efficace contre la lumière et la chaleur. Ces nouvelles toiles en polyester sont particulièrement résistantes aux risques de coupure dans les plis.



BARRE DE MANOEUVRE
Disponible pour la taille S
Un profil renforcé permet d'éviter toute flexion lors de l'utilisation du système. En outre, elle permet l'intégration d'une grande partie de la toile lorsque la moustiquaire est fermée, lui conférant ainsi un style élégant.



TOILE WATERPROOF
Disponible dans la taille M
Un traitement spécial appliqué sur la toile permet à l'eau et aux poussières de ne pas se fixer sur la surface. Ces toiles éliminent jusqu'à 60-70 % de résidus, sont très performantes et extrêmement faciles à entretenir.



MONTAGE PAR CLIPS
Disponible pour la taille XL
La moustiquaire peut facilement être démontée pendant l'hiver ou pour des interventions d'entretien. Le système est doté d'une série d'éléments plastique aux coloris harmonisés aux coloris Ral afin d'améliorer l'esthétique.

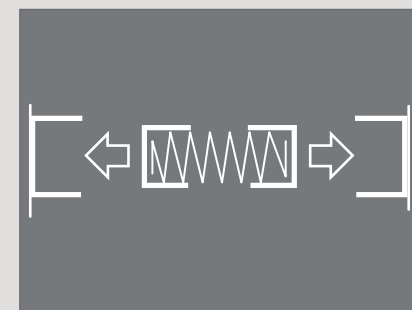

OUVERTURE BILATÉRALE
Disponible pour les tailles M et L
La technologie des profils permet de gérer des ouvertures centrales ou bilatérales, éliminant ainsi toute nécessité de gestion du sens de l'ouverture.



HC AUT CONTRASTE NOIR

La TOILE HC en fibre de verre, en plus d'être robuste, permet une vision optimale vers l'extérieur grâce à son coloris noir.

Disponible en coloris noir
Épaisseur : 0,30 mm



FIBRE DE VERRE

La toile en fibre de verre a une bonne robustesse.
Disponible en coloris gris
Épaisseur : 0,30 mm



TOILE SUNOX®

La toile Anti-bactérienne "SUNOX®" réduit le développement de bactéries et virus dans les pièces où elle est installée. SUNOX se base sur l'un des principes physicochimiques les plus naturels: la photocatalyse. Les toiles SUNOX (en présence de lumière, humidité et oxygène) génèrent un fort agent purifiant en mesure de transformer bactéries, virus et champignons en anhydride carbonique et eau.
Disponible en coloris gris anthracite
Épaisseur : 0,30 mm

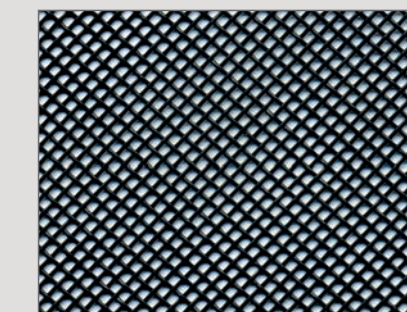

TOILE TUFFSCREEN®

Installée dans les systèmes K. Zip cette toile extrêmement résistante est idéale pour réaliser de grandes dimensions. Pour les animaux domestiques, cette toile est recommandée dans les modèles à panneaux fixes. Avantage en cas de rupture: être sans risque de blessures par rapport aux toiles métalliques.
Toile certifiée Microban
Disponible en coloris gris et noir
Épaisseur: 0,55 mm

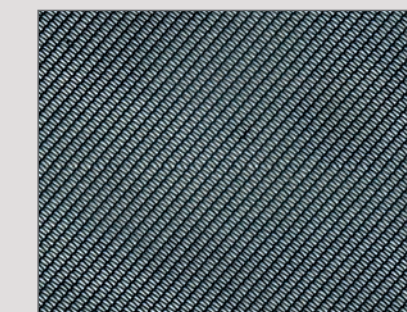

TOILE ANTI-POLLEN

Cette toile a une maille très fine qui constitue une barrière au pollen et à la poussière en provenance de l'extérieur.
Disponible en coloris noir
Épaisseur : 0,22 mm

INVISIBLE

La gamme INVISIBLE s'intègre parfaitement aux nouvelles tendances architecturales prescrivant des formes minimalistes qui garantissent une transmission optimale de la lumière. Cette philosophie a donné naissance à des systèmes à encastrement et complètement escamotables dans le tableau, qui se remarque uniquement lorsque la protection contre les insectes et la lumière du soleil est déployée.

INVISIBLE Le nouveau concept esthétique de protection.





SINTESI INVISIBLE

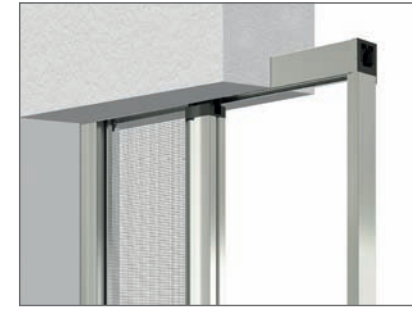
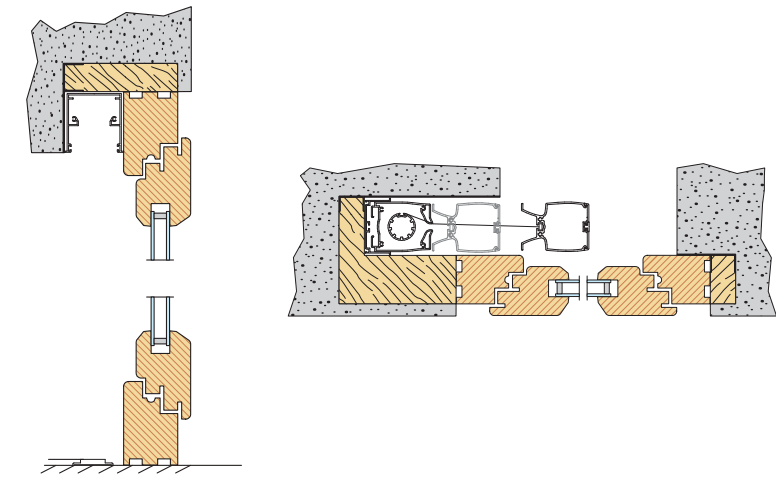

SINTESI INVISIBLE
La technologie Invisible permet d'intégrer la moustiquaire dans le tableau. La meilleure protection est celle qui ne se voit pas mais qui s'active dès qu'on en a besoin. SINTESI propose une solution complètement escamotable offrant un design minimal. RIEN DE VISIBLE DANS LE TABLEAU.



SINTESI INVISIBLE A FERMETURE CENTRALE
La technologie Invisible permet d'intégrer dans le tableau des moustiquaires de grandes dimensions. Grâce à cette solution, il est possible de gérer des ouvertures allant jusqu'à 410 cm de large. La meilleure protection est celle qui ne se voit pas mais qui s'active dès qu'on en a besoin. SINTESI propose une solution complètement escamotable offrant un design minimal. RIEN DE VISIBLE DANS LE TABLEAU.



SINTESI INVISIBLE
Le nouveau concept esthétique de protection complètement escamotable, qui s'intègre parfaitement aux nouvelles tendances architecturales aux formes minimalistes garantissant une luminosité optimale. Cette philosophie a donné naissance à des systèmes à encastrement et complètement escamotables, dont on remarque la présence uniquement lorsque la protection contre les insectes et la lumière du soleil est activée.



POIGNÉES EN TISSU
Une simple petite poignée en tissu permet d'extraire la barre poignée des systèmes à encastrement. Simple mais efficace.

Lorsqu'il est monté en mode totalement invisible, le nouveau guidon et le système X Series se combinent parfaitement. Dans la solution avec un dispositif magnétique, le système est le plus bas possible sur le marché avec un encombrement vertical vraiment réduit. Gland rétractable en cas de non-utilisation pendant les mois d'hiver.

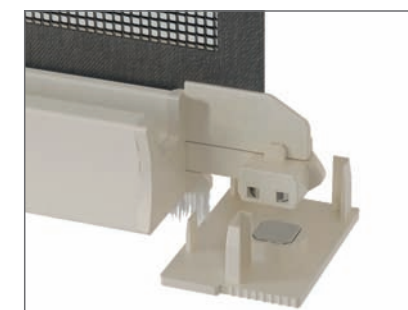

FERMETURE MAGNÉTIQUE

Un nouveau système de fermeture à profil aimanté garantit la sécurité et l'efficacité du système en abaissant l'espace entre la barre poignée et le seuil.



ANTI PUNAISES

La Série X N'EST PAS UNE MOUSTIQUAIRE mais un dispositif de protection innovant qui protège contre tous les insectes volants et rampants qui infectent nos habitations. Les punaises n'ont pas de prédateurs naturels et se répandent de plus en plus. Série X offre une protection efficace contre ces insectes indésirables.



BARRE MANOEUVRE ESCAMOTABLE

Une barre de manœuvre escamotable spéciale permet la fermeture complète de l'espace lorsque la moustiquaire est fermée. La parfaite planéité du profilé s'intègre parfaitement au tableau et l'impact esthétique est réduit au minimum. Un système spécifique permet d'escamoter le cordon de tirage lorsque la moustiquaire n'est pas utilisée.



RÉGLAGE DE LA VITESSE

Simple et efficace, la Série X permet de régler parfaitement la vitesse de remontée de la toile. Ce réglage peut être effectué lorsque la moustiquaire est installée afin de trouver la vitesse de remontée souhaitée par le client.



COULISSE TÉLESCOPIQUE

La Série X est dotée en série d'un système à double coulisse télescopique pour le réglage du faux équerage. La coulisse permet de gérer les faux équerages jusqu'à 1,6 cm en largeur. La dimension des coulisses en série est identique pour l'installation en rénovation ou à encastrement.



V50 - STEALTH INVISIBLE

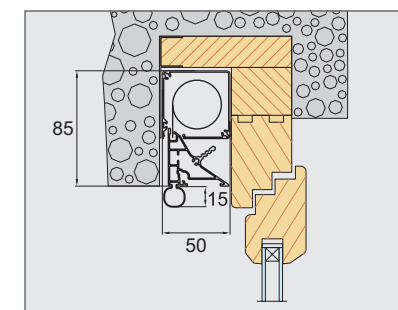

SYSTÈME V50

Le système V50 Invisible est une moustiquaire présente dans la gamme depuis des années et a été la première solution de gestion des moustiquaires complètement escamotables. Large de 85 mm seulement, la moustiquaire est complètement encastrée dans le tableau. Le système V50 prévoit la dissimulation complète du cordon de tirage lorsque la moustiquaire n'est pas utilisée.



RIEN AU HASARD

Au cours des mois d'hiver, le cordon de tirage de la moustiquaire qui, sous la force du vent, vient fouetter avec violence le vitrage provoquant un bruit intermittent particulièrement désagréable. Invisible V50 est la première moustiquaire dotée d'un système d'escamotage du cordon de tirage lorsque la moustiquaire est remontée.



RÉGLAGE DE LA VITESSE DE REMONTÉE

Invisible V50 est dotée de série d'un système de réglage de la vitesse de remontée de la toile sur le coffre, afin de pouvoir effectuer à tout moment un réglage de la vitesse de remontée selon le besoin du client.



DISPOSITIF DE DÉVERROUILLAGE QUICK LOCK

Le nouveau dispositif Quick Lock permet de gérer ouverture/fermeture de la moustiquaire par simple pression sur la barre de manœuvre. Le joint ballon PVC adhère parfaitement au seuil et permet un déverrouillage simple et efficace de la barre de. LE MEILLEUR CONFORT D'UTILISATION DU MARCHÉ.

SYSTÈME K.ZIP



Le système K.zip est un système offrant des prestations élevées, basé sur un principe de fonctionnement avec coulisses, qui empêche la sortie de la toile. Ce système K.zip innovant permet de réaliser des stores avec des toiles filtrantes, screen, occultantes, cristal et moustiquaire. Le système développé par Palagina permet de gérer des fermetures pour espaces importants avec de larges limites dimensionnelles et d'excellentes caractéristiques mécaniques de résistance au vent. Palagina continue à investir dans le système K.zip en brevettant de nouvelles solutions particulièrement innovantes qui en font un système efficace et moderne et surtout facile à utiliser.





K.ZIP SCREEN FILTRANTS

Les systèmes screen conçus avec la technologie K.zip permettent une installation sûre du store qui génère un écran thermique fondamental pour la protection des rayons du soleil avant tout impact sur le vitrage surchauffant l'ambiance et obligeant le recours à la climatisation pour avoir un confort de vie. Les systèmes K.zip avec tissu screen ont le grand avantage d'offrir un écran qui agit en filtrant la lumière et la chaleur tout en permettant une visibilité externe sans trop de limitation visuelle.



K.ZIP OCCULTANT

Quand il est nécessaire d'avoir une pièce obscure pour pouvoir par exemple se reposer correctement quelle meilleure solution que le système K.zip blackout? Les systèmes K.zip Palagina permettent de réaliser avec un encombrement mécanique infime des solutions architecturales de grande valeur en éliminant les ponts thermiques entre les espaces intérieurs et extérieurs et en perfectionnant les résultats des menuiseries de dernière génération.



K.ZIP TOILE MOUSTIQUAIRE

Vous avez une véranda, un patio ou une loggia où vous aimeriez dîner les soirs d'été mais les moustiques vous en empêchent? Palagina vous propose la solution certifiée pour la fermeture des ambiances grâce à la solution K.zip net pour fermetures allant jusqu'à plus de 5 m de largeur afin de protéger vos espaces de vie et vos proches. Un toile spécial Tuff screen avec traitement antifongique Microban spécialement conçu pour ces systèmes garantit longévité et fiabilité.

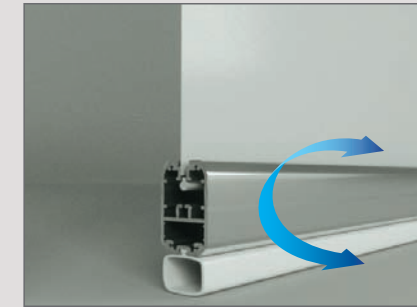

JOINTS D'ÉTANCHÉITÉ BARRE FINALE

Le système K.zip est doté en série de joints d'étanchéité PVC sur la barre finale qui permettent une amélioration considérable de l'étanchéité à l'eau et au vent. Grâce à ces nouveaux joints étanches le résultat obtenu est d'un excellent niveau.



MANOEUVRE MANUELLE

K.zip smart est un produit avec ressort réglable et équilibré dont la manœuvre manuelle est à tirage direct.



FONCTION À L'AIDE DU PIED

Le déverrouillage du store s'effectue à l'aide d'une poignée sur la barre de charge actionnée à la main ou au pied. Système particulièrement commode qui permet d'éviter de devoir faire des efforts ou se plier au sol.



BLOQUEURS INTERMÉDIAIRES

Il est possible de bloquer le store dans des positions intermédiaires qui seront installées lors de la pose. À demander au moment de la commande initiale ou après pose.



VERSATILE

La K.zip smart peut être réalisée avec des tissus techniques pour intérieur ou extérieur, des toiles TUFFSCREEN® et en fibre de verre dans la version 5s, celle qui assure le meilleur rapport qualité/efficacité.



RÉGLAGE EXTÉRIEUR

Le réglage de la vitesse de remontée s'effectue à l'aide d'une visseuse y compris après installation du store, en intervenant sur l'emplacement prévu à cet effet.



SYSTÈME K.ZIP - CARACTÉRISTIQUES TECHNIQUES

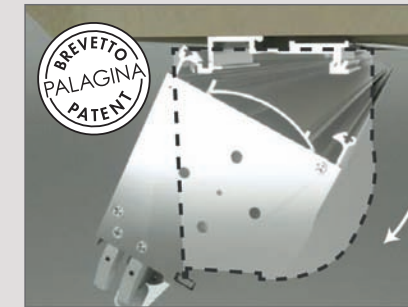

K.ZIP EASY FIX

Le système easy fix breveté par Palagina permet une installation rapide et sûre en pose plafond. Le système est conçu pour faciliter le retrait du coffre en cas de maintenance.

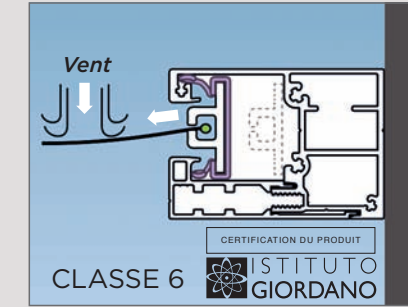

CLASSEMENT AU VENT

Les produits K.zip sont fiables et résistants à des vents particulièrement violents comme le garantit la certification de ce système, obtenue par Palagina auprès de l'Institut Giordano (équivalent CSTB) et qui atteint la classe 6 (plus de 100km/h) de résistance au vent.



K.ZIP QUICK-LOCK

Le système quick lock breveté par Palagina permet le verrouillage et déverrouillage automatique de la barre finale par une simple manœuvre par télécommande ou treuil. Ce système de tension permet d'obtenir une toile parfaitement tendue. Le système est réglable à diverses positions pour gérer le faux aplomb en cas de sol incliné.

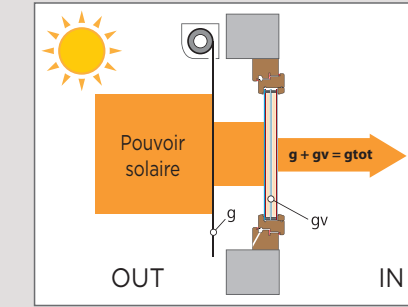

TISSUS TECHNIQUES ET VISIBILITÉ

Les systèmes K.zip utilisent des tissus hautement techniques avec des caractéristiques uniques dans la gestion de la lumière et de la chaleur. Les tissus techniques grâce à leur capacité filtrante réduisent l'énergie solaire qui impacte le vitrage tout en préservant la visibilité vers l'extérieur et évite ainsi le recours à la lumière artificielle. Consultez nous afin d'approfondir cet aspect particulièrement intéressant.



ENERGY SAVING

K.zip est l'allié idéal pour se conformer aux nouvelles contraintes législatives en termes d'efficacité énergétique. Les tissus techniques de dernière génération réduisent l'énergie qui impacte le vitrage et permettent une économie d'énergie considérable (jusqu'à 70% de chaleur filtrée) avec une économie fiscale et sur la facture d'électricité. Le coût de la toile est largement amorti en quelques années. Les systèmes K.zip bénéficient des dispositions fiscales en matière d'économies d'énergie. L'energy saving à la portée de tous.

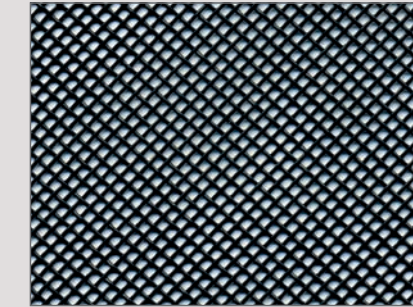

TOILE TUFFSCREEN®

Pour les systèmes K.zip-Net cette toile très résistante et dense, idéale pour réaliser des moustiquaires de grandes dimensions. En présence de chats ou de petits chiens il est conseillé d'utiliser cette toile. L'avantage par rapport aux toiles de type métallique est d'être sans danger en cas de rupture de la maille. Toile certifié Microban. Disponible en coloris gris ou noir. Épaisseur: 0.55 mm

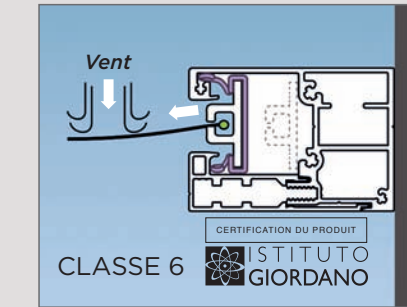

CLASSEMENT AU VENT

Les produits K.zip sont fiables et résistants à des vents particulièrement violents comme le garanti la certification de ce système, obtenue par Palagina auprès de l'Institut Giordano (équivalent CSTB) et qui atteint la classe 6 (plus de 100km/h) de résistance au vent.

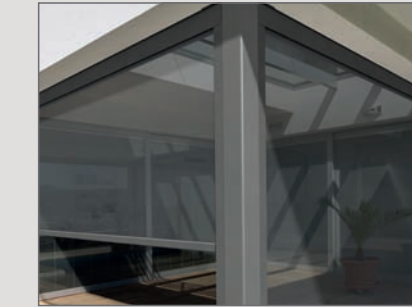

GRANDES DIMENSIONS

Vous disposez d'une véranda, d'un patio ou d'une pergola où vous aimeriez passer les belles soirées d'été en compagnie de vos amis, mais les moustiques vous en empêchent ?

Palagina vous propose sa solution certifiée pour la protection de vos espaces : avec K.zip-net, le système de protection idéal pour les ouvertures jusqu'à plus de 5 m de large, votre tranquillité est assurée.



MANOEUVRE MOTORISEE

Les systèmes K.zip-Net peuvent être équipés de moteurs intégrant la technologie IO ou RTS. Grâce à des dispositifs de domotique, il est possible de contrôler et de gérer la moustiquaire à distance avec son smartphone, de façon à pouvoir gérer l'ensemble des systèmes de fermetures de l'habitation.



K.ZIP QUICK-LOCK

Le système quick lock breveté par Palagina permet le verrouillage et déverrouillage automatique de la barre finale par une simple manoeuvre par télécommande ou treuil. Ce système de tension permet d'obtenir une toile parfaitement tendue. Le système est réglable à diverses positions pour gérer le faux aplomb en cas de sol incliné.

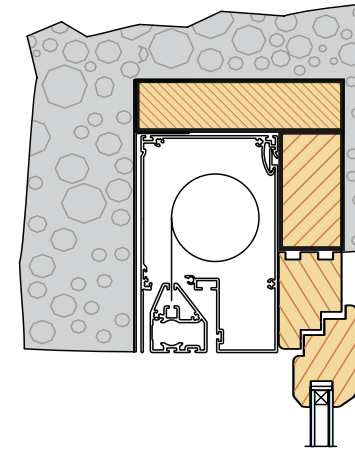

K.ZIP TOTALEMENT ESCAMOTABLE

Pour encombrements limités. Un espace de 105 x 150 mm la technologie Palagina permet d'escamoter tous les profils coffre, coulisses, axe. Lorsque la barre finale est en position de fermeture, le système est parfaitement invisible.



K.ZIP ENCASTRABLE

Le système K.zip peut être réalisé entièrement à encastrement pour permettre une installation escamotable parfaitement intégrée à la structure fenêtre avec des solutions architecturales et un degré de finition esthétique unique en son genre. Ces systèmes permettent de fermer des ouvertures de dimensions importantes (jusqu'à 6m) pour menuiseries ouvrantes ou coulissantes ou glissantes qui seraient irréalisables avec d'autres systèmes de protection.



K.ZIP SCREEN FILTRANTS

Les systèmes screen conçus avec la technologie K.zip permettent une installation sûre du store qui génère un écran thermique fondamental pour la protection des rayons du soleil avant tout impact sur le vitrage surchauffant l'ambiance et obligeant le recours à la climatisation pour avoir un confort de vie. Les systèmes K.zip avec tissu screen ont le grand avantage d'offrir un écran qui agit en filtrant la lumière et la chaleur tout en permettant une visibilité externe sans trop de limitation visuelle.



K.ZIP OCCULTANT

Quand il est nécessaire d'avoir une pièce obscure pour pouvoir par exemple se reposer correctement quelle meilleure solution que le système K.zip blackout? Les systèmes K.zip Palagina permettent de réaliser avec un encombrement mécanique infime des solutions architecturales de grande valeur en éliminant les ponts thermiques entre les espaces intérieurs et extérieurs et en perfectionnant les résultats des menuiseries de dernière génération.



MOTORISATION K.ZIP INVISIBLE

Le système Invisible est compatible avec les technologies d'automatisation domotique de pointe du marché. Avec un smartphone ou une tablette, vous pouvez gérer vos fermetures et protéger vos espaces, même en votre absence. Tous les stores peuvent être gérés par télécommande déportée ou système domotique pouvant intégrer les principales fonctions de gestion de la température à l'intérieur d'un espace.



Vous aimeriez pouvoir utiliser votre véranda également pendant les mois les plus froids? Une opportunité de plus en plus demandée et possible avec la toile Cristal 100 % PVC transparent. Les systèmes K.zip Palagina avec des encombrements réduits, permettent de réaliser des solutions architecturales de grande efficacité afin d'éliminer les ponts thermiques entre l'intérieur et l'extérieur et améliorer les performances des profils de menuiseries de dernière génération. Les solutions K.zip peuvent être intégrées dans les systèmes de menuiseries en masquant tous les profils, pour assurer une parfaite protection invisible avec une large facilité d'utilisation. Les systèmes K.zip à encastrement offrent des solutions architecturales uniques.

Cette solution est souvent utilisée pour fermer les grandes ouvertures comme loggia, vérandas et terrasses. Grâce à une machine à souder spéciale en mesure de réaliser des soudures verticales nettement moins visibles que les soudures horizontales habituelles, elle offre par ailleurs une très bonne résistance. La résistance certifiée au vent des stores K Zip dotés de toile Cristal est de type Classe 6. Il faut cependant considérer qu'il s'agit toujours d'une toile sans trame, susceptible de faire apparaître de petites déformations et plis n'ayant aucun effet sur leur fonctionnement mais seulement avec un impact d'un point de vue esthétique. Il est conseillé de consulter nos experts des produits Palagina pour plus de précisions sur les limites et les atouts de ce produit.

STORES K AVEC GUIDAGE PAR CÂBLES



STORES AVEC CÂBLES

Palagina enrichit sa gamme d'une série de solutions pour stores avec guidage par câbles, disponibles avec différents coffres pour diverses dimensions des ouvertures. Fixation des câbles au sol au design particulier, câbles en inox. Chaque solution est prise en compte.

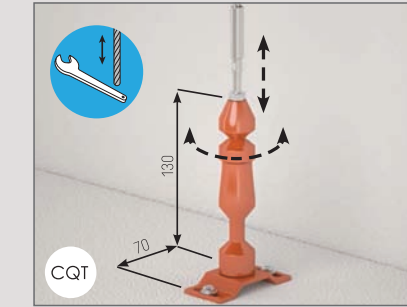

SYSTÈME QUICK LOCK

Palagina est l'une des rares fabricant qui possède dans sa gamme de produits un système de mise en traction de la toile sur stores avec câbles en inox. Le système Quick Lock est automatique et assure une parfaite planéité de la toile dès que celle-ci est mise en tension. La motorisation gère automatiquement la manœuvre de déverrouillage et de verrouillage.

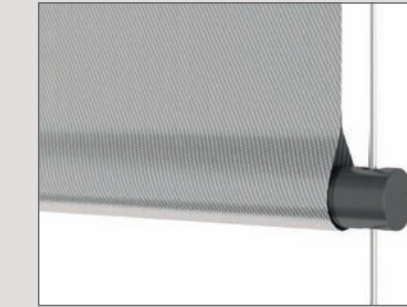

BARRE FINALE MASQUEE DANS POCHÉ TISSU

La barre finale de la moustiquaire K restant la partie la plus visible, celle-ci peut être intégrée dans une poche tissu afin de la masquer et améliorer l'esthétique.



MOTORISABLES

En ligne avec les nouvelles tendances du marché, tous les stores K peuvent être motorisés et fonctionnent à l'aide d'une télécommande. Les principaux fabricants de moteurs collaborent avec notre société pour offrir la solution d'automatisation la mieux adaptée au produit et à l'utilisateur.

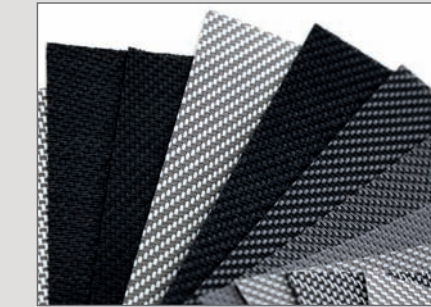

LARGE GAMME DE TOILES

Une large gamme de toiles est disponible avec différentes textures et coloris. Notre collection est à disposition de nos clients afin d'offrir à l'utilisateur des choix multiples en fonction de ses besoins.

Qu'il s'agisse de stores d'occultation, filtrants ou de tissus Screen, Palagina est en mesure de satisfaire les clients les plus exigeants.

STORES ENROULEURS



Les tendances architecturales des nouvelles habitations nécessitent des solutions qui allient décoration et protection solaire, visuelle. Les stores à enrouleur Palagina avec leur vaste gamme de tissus apportent des solutions modernes grâce à des tissus ayant une grande capacité de gestion de la lumière et de la chaleur. Une large gamme de fibres textiles et synthétiques permettent de réaliser des stores de grandes dimensions pour toutes les menuiseries.





STORES ENROULEURS – CARACTÉRISTIQUES TECHNIQUES



TISSUS SCREEN

Les tissus screen sont composés de divers matériaux visant à filtrer la lumière et gérer la chaleur du soleil tout en préservant la visibilité vers l'extérieur. L'utilisation de ces tissus est parfaite pour contrôler l'énergie qui impacte le vitrage.



TISSUS FILTRANTS

Les tissus filtrants sont composés de divers matériaux visant à gérer la quantité de lumière qui impacte le vitrage. Ces tissus filtrent et diffusent la lumière de manière uniforme mais ne permettent pas une pleine visibilité vers l'extérieur. Les tissus filtrants peuvent être soit des tissus techniques dont les données sont vérifiables soit des tissus de décoration avec des finitions particulièrement esthétiques.



TISSUS OCCULTANTS

Les tissus occultants sont composés de divers matériaux visant à occulter totalement ou partiellement la lumière. Certains sont des tissus totalement occultants (100%) et d'autres le sont partiellement, avec aspect textile ou finition technique. Ils peuvent se nettoyer facilement (facteur fondamental en cas de stores externes).

STORE OPTIMA

STORE OPTIMA

Les stores Optima sont parfaits pour les situations exigeant un impact minimum sur les parclozes pour une parfaite intégration avec la fenêtre. Le choix des principaux coloris Renolit et une large gamme de tissus permet de trouver dans tous les cas la solution optimale.

La toile plissée spéciale duette en nid d'abeille permet de dissimuler le cordon de manoeuvre pour réduire au maximum le passage de la lumière et pour une esthétique parfaite. Les stores Optima sont disponibles avec tissus filtrants ou occultants.



STORE CARENA 12140

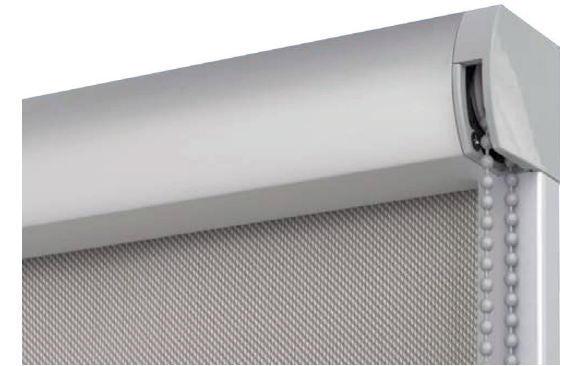

NOUVELLE MANOEUVRE
CHAÎNETTE 2245

STORE CARENA 12140

Les stores Carena sont des stores en pose entre parclozes, avec vis, dont la toile tendue et le mouvement à embrayage permettent de contrôler l'ouverture du store de façon fluide et simple.

Les stores peuvent être installés directement sur le vitrage avec de l'adhésif type Velcro qui permet de démonter le store facilement et permettre le nettoyage du vitrage. Les stores Carena peuvent être réalisés en différents coloris RAL et avec des tissus occultants, screen ou filtrants.

 **PALAGINA**
la meilleure façon de se protéger

PALAGINA srl - Via Palagina, 39
Ponte a Cappiano - 50054 Fucecchio FI
Tel. +39 0571 295144 Fax +39 0571 297756
e-mail: info@palagina.eu
web: www.palagina.eu

suivez-nous sur:



PALAGINA en faveur de la durabilité a choisi d'éliminer le laminage de la couverture.